



ประกาศสถาบันพระบรมราชชนก

เรื่อง ประกวดราคาจ้างก่อสร้างโครงการจ้างปรับปรุงหอประชุมศรีตริง จำนวน ๑ หลัง ด้วยวิธีประกวดราคาอิเล็กทรอนิกส์ (e-bidding)

สถาบันพระบรมราชชนก มีความประสงค์จะ ประกวดราคาจ้างก่อสร้างโครงการจ้างปรับปรุงหอประชุมศรีตริง จำนวน ๑ หลัง ด้วยวิธีประกวดราคาอิเล็กทรอนิกส์ (e-bidding) ราคาากลางของงานก่อสร้างในการประกวดราคาครั้งนี้เป็นเงินทั้งสิ้น ๒,๓๕๐,๐๐๐.๐๐ บาท (สองล้านสามแสนห้าหมื่นบาทถ้วน)

ผู้ยื่นข้อเสนอจะต้องมีคุณสมบัติ ดังต่อไปนี้

๑. มีความสามารถตามกฎหมาย
๒. ไม่เป็นบุคคลล้มละลาย
๓. ไม่อยู่ระหว่างเลิกกิจการ
๔. ไม่เป็นบุคคลซึ่งอยู่ระหว่างถูกระงับการยื่นข้อเสนอหรือทำสัญญากับหน่วยงานของรัฐไว้ชั่วคราว เนื่องจากเป็นผู้ที่ไม่ผ่านเกณฑ์การประเมินผลการปฏิบัติงานของผู้ประกอบการตามระเบียบที่รัฐมนตรีว่าการกระทรวงการคลังกำหนดตามที่ประกาศเผยแพร่ในระบบเครือข่ายสารสนเทศของกรมบัญชีกลาง
๕. ไม่เป็นบุคคลซึ่งถูกระงับชื่อไว้ในบัญชีรายชื่อผู้ทำงานและได้แจ้งเวียนชื่อให้เป็นผู้ทำงานของหน่วยงานของรัฐในระบบเครือข่ายสารสนเทศของกรมบัญชีกลาง ซึ่งรวมถึงนิติบุคคลที่ผู้ทำงานเป็นหุ้นส่วนผู้จัดการ กรรมการผู้จัดการ ผู้บริหาร ผู้มีอำนาจในการดำเนินงานในกิจการของนิติบุคคลนั้นด้วย
๖. มีคุณสมบัติและไม่มีลักษณะต้องห้ามตามที่คณะกรรมการนโยบายการจัดซื้อจัดจ้างและการบริหารพัสดุภาครัฐกำหนดในราชกิจจานุเบกษา
๗. เป็นนิติบุคคลผู้มีอาชีพรับจ้างงานที่ประกวดราคาอิเล็กทรอนิกส์ดังกล่าว
๘. ไม่เป็นผู้มีผลประโยชน์ร่วมกันกับผู้ยื่นข้อเสนอรายอื่นที่เข้ายื่นข้อเสนอให้แก่สถาบันพระบรมราชชนก ณ วันประกาศประกวดราคาอิเล็กทรอนิกส์ หรือไม่เป็นผู้กระทำการอันเป็นการขัดขวางการแข่งขันราคาอย่างเป็นธรรม ในการประกวดราคาอิเล็กทรอนิกส์ครั้งนี้
๙. ไม่เป็นผู้ได้รับเอกสิทธิ์หรือความคุ้มกัน ซึ่งอาจปฏิเสธไม่ยอมขึ้นศาลไทย เว้นแต่รัฐบาลของผู้ยื่นข้อเสนอได้มีคำสั่งให้สละเอกสิทธิ์และความคุ้มกันเช่นนั้น
๑๐. ผู้ยื่นข้อเสนอต้องมีผลงานก่อสร้างประเภทเดียวกันกับงานที่ประกวดราคาจ้างก่อสร้างในวงเงินไม่น้อยกว่า ๑,๒๒๕,๐๐๐.๐๐ บาท (หนึ่งล้านสองแสนสองหมื่นห้าพันบาทถ้วน) และเป็นผลงานที่เป็นคู่สัญญาโดยตรงกับหน่วยงานของรัฐ หรือหน่วยงานเอกชนที่สถาบันพระบรมราชชนกเชื่อถือ
๑๑. ผู้ยื่นข้อเสนอที่ยื่นข้อเสนอในรูปแบบของ "กิจการร่วมค้า" ต้องมีคุณสมบัติ ดังนี้
กรณีที่ข้อตกลงฯ กำหนดให้ผู้เข้าร่วมค้ารายใดรายหนึ่งเป็นผู้เข้าร่วมค้าหลัก ข้อตกลงฯ จะต้องมีการกำหนดสัดส่วนหน้าที่ และความรับผิดชอบในปริมาณงาน สิ่งของ หรือมูลค่าตามสัญญาของผู้เข้าร่วมค้าหลัก มากกว่าผู้เข้าร่วมค้ารายอื่นทุกราย

กรณีที่มีข้อตกลงฯ กำหนดให้ผู้เข้าร่วมคำรายใดรายหนึ่งเป็นผู้เข้าร่วมคำหลัก กิจการร่วมค่านั้นต้องใช้
ผลงานของผู้เข้าร่วมคำหลักรายเดียวเป็นผลงานของกิจการร่วมคำที่ยื่นข้อเสนอ

สำหรับข้อตกลงฯ ที่ไม่ได้กำหนดให้ผู้เข้าร่วมคำรายใดเป็นผู้เข้าร่วมคำหลัก ผู้เข้าร่วมคำทุกรายจะ
ต้องมีคุณสมบัติครบถ้วนตามเงื่อนไขที่กำหนดไว้ในเอกสารเชิญชวน

๑๒. ผู้ยื่นข้อเสนอต้องลงทะเบียนในระบบจัดซื้อจัดจ้างภาครัฐด้วยอิเล็กทรอนิกส์ (Electronic
Government Procurement : e - GP) ของกรมบัญชีกลาง

ผู้ยื่นข้อเสนอต้องยื่นข้อเสนอและเสนอราคาทางระบบจัดซื้อจัดจ้างภาครัฐด้วยอิเล็กทรอนิกส์ ในวันที่
..... ระหว่างเวลา น. ถึง

ผู้สนใจสามารถขอรับเอกสารประกวดราคาอิเล็กทรอนิกส์ โดยดาวน์โหลดเอกสารผ่านทางระบบจัดซื้อ
จัดจ้างภาครัฐด้วยอิเล็กทรอนิกส์ตั้งแต่วันที่ประกาศจนถึงก่อนวันเสนอราคา

ผู้สนใจสามารถดูรายละเอียดได้ที่เว็บไซต์ www.bcnc.ac.th หรือ www.gprocurement.go.th หรือ
สอบถามทางโทรศัพท์หมายเลข ๐๗๕๒๑๑๒๕๘ ต่อ ๑๒๐ ในวันและเวลาราชการ

ผู้สนใจต้องการทราบรายละเอียดเพิ่มเติมเกี่ยวกับรายละเอียดและขอบเขตของงาน โปรดสอบถามมายัง
สถาบันพระบรมราชชนก ผ่านทางอีเมลล์ support@bcnc.ac.th หรือช่องทางตามที่กรมบัญชีกลางกำหนดภายในวันที่
..... โดยสถาบันพระบรมราชชนกจะชี้แจงรายละเอียดดังกล่าวผ่านทางเว็บไซต์ www.bcnc.ac.th และ
www.gprocurement.go.th ในวันที่

ประกาศ ณ วันที่ กุมภาพันธ์ พ.ศ. ๒๕๖๖

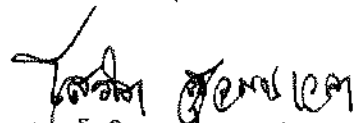
(นางโสภิต สุวรรณเวลา)

รักษาราชการแทน ผู้อำนวยการวิทยาลัยพยาบาลบรมราชชนนี ตรัง

คณะพยาบาลศาสตร์ สถาบันพระบรมราชชนก

ปฏิบัติราชการแทนอธิการบดีสถาบันพระบรมราชชนก

หมายเหตุ ผู้ประกอบการสามารถจัดเตรียมเอกสารประกอบการเสนอราคา (เอกสารส่วนที่ ๑ และเอกสารส่วนที่ ๒)
ในระบบ e-GP ได้ตั้งแต่วันที่ขอรับเอกสารจนถึงวันเสนอราคา



เอกสารประกวดราคาจ้างก่อสร้างด้วยการประกวดราคาอิเล็กทรอนิกส์ (e-bidding)

เลขที่

การจ้างก่อสร้างโครงการจ้างปรับปรุงหอประชุมศรีตรัง จำนวน ๑ หลัง

ตามประกาศ สถาบันพระบรมราชชนก

ลงวันที่ กุมภาพันธ์ ๒๕๖๖

สถาบันพระบรมราชชนก ซึ่งต่อไปนี้เรียกว่า "วิทยาลัยพยาบาลบรมราชชนนีนี ตรัง" มีความประสงค์จะประกวดราคาจ้างก่อสร้าง โครงการจ้างปรับปรุงหอประชุมศรีตรัง จำนวน ๑ หลัง ณ วิทยาลัยพยาบาลบรมราชชนนีนี ตรัง ๙๑ ถนนโคกชั้น ตำบลทับเที่ยง อำเภอเมือง จังหวัดตรัง ด้วยวิธีประกวดราคาอิเล็กทรอนิกส์ (e-bidding) โดยมีข้อแนะนำและข้อกำหนดดังต่อไปนี้

๑. เอกสารแนบท้ายเอกสารประกวดราคาอิเล็กทรอนิกส์

- ๑.๑ แบบรูปและรายการละเอียด
- ๑.๒ แบบใบเสนอราคาที่กำหนดไว้ในระบบจัดซื้อจัดจ้างภาครัฐด้วยอิเล็กทรอนิกส์
- ๑.๓ สัญญาจ้างก่อสร้าง
- ๑.๔ แบบหนังสือค้ำประกัน
 - (๑) หลักประกันสัญญา
- ๑.๕ สูตรการปรับราคา
- ๑.๖ บทนิยาม
 - (๑) ผู้ที่มีผลประโยชน์ร่วมกัน
 - (๒) การขัดขวางการแข่งขันอย่างเป็นธรรม
- ๑.๗ แบบบัญชีเอกสารที่กำหนดไว้ในระบบจัดซื้อจัดจ้างภาครัฐด้วยอิเล็กทรอนิกส์
 - (๑) บัญชีเอกสารส่วนที่ ๑
 - (๒) บัญชีเอกสารส่วนที่ ๒
- ๑.๘ แผนการใช้วัสดุที่ผลิตภายในประเทศและแผนการใช้เหล็กที่ผลิตภายในประเทศ
- ๑.๙ รายละเอียดการคำนวณราคากลางงานก่อสร้างตาม BOQ (Bill of Quantities)

๒. คุณสมบัติของผู้ยื่นข้อเสนอ

- ๒.๑ มีความสามารถตามกฎหมาย
- ๒.๒ ไม่เป็นบุคคลล้มละลาย
- ๒.๓ ไม่อยู่ระหว่างเลิกกิจการ
- ๒.๔ ไม่เป็นบุคคลซึ่งอยู่ระหว่างถูกระงับการยื่นข้อเสนอหรือทำสัญญากับหน่วยงานของรัฐไว้

ชั่วคราว เนื่องจากเป็นผู้ที่ไม่ผ่านเกณฑ์การประเมินผลการปฏิบัติงานของผู้ประกอบการตามระเบียบที่รัฐมนตรีว่าการกระทรวงการคลังกำหนดตามที่ประกาศเผยแพร่ในระบบเครือข่ายสารสนเทศของกรมบัญชีกลาง

๒.๕ ไม่เป็นบุคคลซึ่งถูกระบุชื่อไว้ในบัญชีรายชื่อผู้ทำงาน และได้แจ้งเวียนชื่อให้เป็นผู้ทำงานของหน่วยงานของรัฐ ในระบบเครือข่ายสารสนเทศของกรมบัญชีกลาง ซึ่งรวมถึงนิติบุคคลที่ผู้ทำงานเป็นหุ้นส่วนผู้จัดการ กรรมการผู้จัดการ ผู้บริหาร ผู้มีอำนาจในการดำเนินงานในกิจการของนิติบุคคลนั้นด้วย

๒.๖ มีคุณสมบัติและไม่มีลักษณะต้องห้ามตามที่คณะกรรมการนโยบายการจัดซื้อจัดจ้างและการบริหารพัสดุภาครัฐกำหนดในราชกิจจานุเบกษา

๒.๗ เป็นนิติบุคคลผู้มีอาชีพรับจ้างงานที่ประกวดราคาอิเล็กทรอนิกส์ดังกล่าว

๒.๘ ไม่เป็นผู้มีผลประโยชน์ร่วมกันกับผู้ยื่นข้อเสนอรายอื่นที่เข้ายื่นข้อเสนอให้แก่ วิทยาลัยพยาบาลบรมราชชนนี ตรัง ณ วันประกาศประกวดราคาอิเล็กทรอนิกส์ หรือไม่เป็นผู้กระทำการอันเป็นการขัดขวางการแข่งขันอย่างเป็นธรรม ในการประกวดราคาอิเล็กทรอนิกส์ครั้งนี้

๒.๙ ไม่เป็นผู้ได้รับเอกสิทธิ์หรือความคุ้มกัน ซึ่งอาจปฏิเสธไม่ยอมขึ้นศาลไทย เว้นแต่รัฐบาลของผู้ยื่นข้อเสนอได้มีคำสั่งให้สละเอกสิทธิ์และความคุ้มกันเช่นนั้น

๒.๑๐ ผู้ยื่นข้อเสนอต้องมีผลงานก่อสร้างประเภทเดียวกันกับงานที่ประกวดราคาจ้างก่อสร้างในวงเงินไม่น้อยกว่า ๑,๒๒๕,๐๐๐.๐๐ บาท (หนึ่งล้านสองแสนสองหมื่นห้าพันบาทถ้วน) และเป็นผลงานที่เป็นคู่สัญญาโดยตรงกับหน่วยงานของรัฐ หรือหน่วยงานเอกชนที่วิทยาลัยพยาบาลบรมราชชนนี ตรัง เชื้อถือ

๒.๑๑ ผู้ยื่นข้อเสนอที่ยื่นข้อเสนอในรูปแบบของ "กิจการร่วมค้า" ต้องมีคุณสมบัติ ดังนี้

กรณีที่ข้อตกลงฯ กำหนดให้ผู้เข้าร่วมค้ารายใดรายหนึ่งเป็นผู้เข้าร่วมค้าหลัก ข้อตกลงฯ จะต้องมีการกำหนดสัดส่วนหน้าที่ และความรับผิดชอบในปริมาณงาน สิ่งของ หรือมูลค่าตามสัญญาของผู้เข้าร่วมค้าหลักมากกว่าผู้เข้าร่วมค้ารายอื่นทุกราย

กรณีที่ข้อตกลงฯ กำหนดให้ผู้เข้าร่วมค้ารายใดรายหนึ่งเป็นผู้เข้าร่วมค้าหลัก กิจการร่วมค่านั้นต้องใช้ผลงานของผู้เข้าร่วมค้าหลักรายเดียวเป็นผลงานของกิจการร่วมค้าที่ยื่นข้อเสนอ

สำหรับข้อตกลงฯ ที่ไม่ได้กำหนดให้ผู้เข้าร่วมค้ารายใดเป็นผู้เข้าร่วมค้าหลัก ผู้เข้าร่วมค้าทุกรายจะต้องมีคุณสมบัติครบถ้วนตามเงื่อนไขที่กำหนดไว้ในเอกสารเชิญชวน

๒.๑๒ ผู้ยื่นข้อเสนอต้องลงทะเบียนในระบบจัดซื้อจัดจ้างภาครัฐด้วยอิเล็กทรอนิกส์ (Electronic Government Procurement : e - GP) ของกรมบัญชีกลาง

๓. หลักฐานการยื่นข้อเสนอ

ผู้ยื่นข้อเสนอจะต้องเสนอเอกสารหลักฐานยื่นมาพร้อมกับการเสนอราคา ทางระบบจัดซื้อจัดจ้างภาครัฐด้วยอิเล็กทรอนิกส์ โดยแยกเป็น ๒ ส่วน คือ

๓.๑ ส่วนที่ ๑ อย่างน้อยต้องมีเอกสารดังต่อไปนี้

(๑) ในกรณีผู้ยื่นข้อเสนอเป็นนิติบุคคล

(ก) ห้างหุ้นส่วนสามัญหรือห้างหุ้นส่วนจำกัด ให้ยื่นสำเนาหนังสือรับรองการจดทะเบียนนิติบุคคล บัญชีรายชื่อหุ้นส่วนผู้จัดการ ผู้มีอำนาจควบคุม (ถ้ามี) พร้อมทั้งรับรองสำเนาถูกต้อง

(ข) บริษัทจำกัดหรือบริษัทมหาชนจำกัด ให้ยื่นสำเนาหนังสือรับรองการจดทะเบียนนิติบุคคล หนังสือบริคณห์สนธิ บัญชีรายชื่อกรรมการผู้จัดการ ผู้มีอำนาจควบคุม (ถ้ามี) และบัญชีผู้ถือหุ้นรายใหญ่ (ถ้ามี) พร้อมทั้งรับรองสำเนาถูกต้อง

(๒) ในกรณีผู้ยื่นข้อเสนอเป็นบุคคลธรรมดาหรือคณะบุคคลที่มีโชนิติบุคคล ให้ยื่นสำเนาบัตรประจำตัวประชาชนของผู้ยื่น ข้อเสนอขอลงที่แสดงถึงการเข้าเป็นหุ้นส่วน (ถ้ามี) สำเนาบัตรประจำตัวประชาชนของผู้เป็นหุ้นส่วน หรือสำเนาหนังสือเดินทางของผู้เป็นหุ้นส่วนที่มีได้ถือสัญชาติไทย พร้อมทั้งรับรองสำเนาถูกต้อง

(๓) ในกรณีผู้ยื่นข้อเสนอเป็นผู้ยื่นข้อเสนอร่วมกันในฐานะเป็นผู้ร่วมค้า ให้ยื่นสำเนาสัญญาของการเข้าร่วมค้า และเอกสารตามที่ระบุไว้ใน (๑) หรือ (๒) ของผู้ร่วมค้า แล้วแต่กรณี

(๔) เอกสารเพิ่มเติมอื่นๆ

(๔.๑) สำเนาใบทะเบียนพาณิชย์พร้อมรับรองสำเนาถูกต้อง

(๔.๒) สำเนาใบทะเบียนภาษีมูลค่าเพิ่มพร้อมรับรองสำเนาถูกต้อง

(๕) บัญชีเอกสารส่วนที่ ๑ ทั้งหมดที่ได้ยื่นพร้อมกับการเสนอราคาทางระบบจัดซื้อจัดจ้างภาครัฐด้วยอิเล็กทรอนิกส์ ตามแบบในข้อ ๑.๗ (๑) โดยไม่ต้องแนบในรูปแบบ PDF File (Portable Document Format)

ทั้งนี้ เมื่อผู้ยื่นข้อเสนอดำเนินการแนบไฟล์เอกสารตามบัญชีเอกสารส่วนที่ ๑ ครบถ้วน ถูกต้องแล้ว ระบบจัดซื้อจัดจ้างภาครัฐด้วยอิเล็กทรอนิกส์จะสร้างบัญชีเอกสารส่วนที่ ๑ ตามแบบในข้อ ๑.๗ (๑) ให้โดยผู้ยื่นข้อเสนอไม่ต้องแนบบัญชีเอกสารส่วนที่ ๑ ดังกล่าวในรูปแบบ PDF File (Portable Document Format)

๓.๒ ส่วนที่ ๒ อย่างน้อยต้องมีเอกสารดังต่อไปนี้

(๑) ในกรณีที่ผู้ยื่นข้อเสนอมอบอำนาจให้บุคคลอื่นกระทำการแทนให้แนบหนังสือมอบอำนาจซึ่งติดอากรแสตมป์ตามกฎหมาย โดยมีหลักฐานแสดงตัวตนของผู้มอบอำนาจและผู้รับมอบอำนาจ ทั้งนี้หากผู้รับมอบอำนาจเป็นบุคคลธรรมดาต้องเป็นผู้ที่บรรลุนิติภาวะตามกฎหมายแล้วเท่านั้น

(๒) สำเนาหนังสือรับรองผลงานก่อสร้างพร้อมทั้งรับรองสำเนาถูกต้อง

(๓) สำเนาใบขึ้นทะเบียนผู้ประกอบการวิสาหกิจขนาดกลางและขนาดย่อม (SMEs)

(ถ้ามี)

(๔) บัญชีเอกสารส่วนที่ ๒ ทั้งหมดที่ได้ยื่นพร้อมกับการเสนอราคาทางระบบจัดซื้อจัดจ้างภาครัฐด้วยอิเล็กทรอนิกส์ตามแบบในข้อ ๑.๗ (๒) โดยไม่ต้องแนบในรูปแบบ PDF File (Portable Document Format)

ทั้งนี้ เมื่อผู้ยื่นข้อเสนอดำเนินการแนบไฟล์เอกสารตามบัญชีเอกสารส่วนที่ ๒ ครบถ้วน ถูกต้องแล้ว ระบบจัดซื้อจัดจ้างภาครัฐด้วยอิเล็กทรอนิกส์จะสร้างบัญชีเอกสารส่วนที่ ๒ ตามแบบในข้อ ๑.๗ (๒) ให้โดยผู้ยื่นข้อเสนอไม่ต้องแนบบัญชีเอกสารส่วนที่ ๒ ดังกล่าวในรูปแบบ PDF File (Portable Document Format)

๔. การเสนอราคา

๔.๑ ผู้ยื่นข้อเสนอต้องยื่นข้อเสนอ และเสนอราคาทางระบบจัดซื้อจัดจ้างภาครัฐด้วยอิเล็กทรอนิกส์ตามที่กำหนดไว้ในเอกสารประกวดราคาอิเล็กทรอนิกส์นี้ โดยไม่มีเงื่อนไขใดๆ ทั้งสิ้น และจะต้องกรอกข้อความให้ถูกต้องครบถ้วน พร้อมทั้งหลักฐานแสดงตัวตนและทำการยืนยันตัวตนของผู้ยื่นข้อเสนอโดยไม่ต้องแนบบใบเสนอราคาในรูปแบบ PDF File (Portable Document Format)

-/๔.๒ ให้ผู้ยื่น...

๔.๒ ให้ผู้ยื่นข้อเสนอกรอกรายละเอียดการเสนอราคาในใบเสนอราคาตามแบบเอกสารประกวดราคาจ้างก่อสร้างด้วยวิธีประกวดราคาอิเล็กทรอนิกส์ (e-bidding) ข้อ ๑.๒ ให้ครบถ้วนโดยไม่ต้องยื่นใบแจ้งปริมาณงานและราคา และใบบัญชีรายการก่อสร้างในรูปแบบ PDF File (Portable Document Format)

ในการเสนอราคาให้เสนอราคาเป็นเงินบาทและเสนอราคาได้เพียงครั้งเดียวและราคาเดียว โดยเสนอราคารวม หรือราคาต่อหน่วย หรือราคาต่อรายการ ตามเงื่อนไขที่ระบุไว้ท้ายใบเสนอราคาให้ถูกต้อง ทั้งนี้ ราคารวมที่เสนอจะต้องตรงกันทั้งตัวเลขและตัวหนังสือ ถ้าตัวเลขและตัวหนังสือไม่ตรงกัน ให้ถือตัวหนังสือเป็นสำคัญ โดยคิดราคารวมทั้งสิ้นซึ่งรวมค่าภาษีมูลค่าเพิ่ม ภาษีอากรอื่น และค่าใช้จ่ายทั้งปวงไว้แล้ว

ราคาที่เสนอจะต้องเสนอกำหนดยื่นราคาไม่น้อยกว่า ๖๐ วัน ตั้งแต่วันเสนอราคาโดยภายในกำหนดยื่นราคา ผู้ยื่นข้อเสนอต้องรับผิดชอบราคาที่ตนได้เสนอไว้และจะถอนการเสนอราคามีได้

๔.๓ ผู้ยื่นข้อเสนอจะต้องเสนอกำหนดเวลาดำเนินการก่อสร้างแล้วเสร็จไม่เกิน ๑๘๐ วัน นับถัดจากวันที่ได้รับหนังสือแจ้งจาก วิทยาลัยพยาบาลบรมราชชนนี ตรัง ให้เริ่มทำงาน

๔.๔ ก่อนเสนอราคา ผู้ยื่นข้อเสนอควรตรวจสอบร่างสัญญา แบบรูป และรายการละเอียด ฯลฯ ให้ถี่ถ้วนและเข้าใจเอกสารประกวดราคาจ้างอิเล็กทรอนิกส์ทั้งหมดเสียก่อนที่จะตกลงยื่นข้อเสนอตามเงื่อนไขในเอกสารประกวดราคาจ้างอิเล็กทรอนิกส์

๔.๕ ผู้ยื่นข้อเสนอจะต้องยื่นข้อเสนอและเสนอราคาทางระบบจัดซื้อจัดจ้างภาครัฐด้วยอิเล็กทรอนิกส์ในวันที่ ระหว่างเวลา น. ถึง น. และเวลาในการเสนอราคาให้ถือตามเวลาของระบบจัดซื้อจัดจ้างภาครัฐด้วยอิเล็กทรอนิกส์เป็นเกณฑ์

เมื่อพ้นกำหนดเวลายื่นข้อเสนอและเสนอราคาแล้ว จะไม่รับเอกสารการยื่นข้อเสนอและเสนอราคาใดๆ โดยเด็ดขาด

๔.๖ ผู้ยื่นข้อเสนอต้องจัดทำเอกสารสำหรับใช้ในการเสนอราคาในรูปแบบไฟล์เอกสารประเภท PDF File (Portable Document Format) โดยผู้ยื่นข้อเสนอต้องเป็นผู้รับผิดชอบตรวจสอบความครบถ้วนถูกต้อง และชัดเจนของเอกสาร PDF File ก่อนที่จะยืนยันการเสนอราคา แล้วจึงส่งข้อมูล (Upload) เพื่อเป็นการเสนอราคาให้แก่วิทยาลัยพยาบาลบรมราชชนนี ตรัง ผ่านทางระบบจัดซื้อจัดจ้างภาครัฐด้วยอิเล็กทรอนิกส์

๔.๗ คณะกรรมการพิจารณาผลการประกวดราคาอิเล็กทรอนิกส์จะดำเนินการตรวจสอบคุณสมบัติของผู้ยื่นข้อเสนอแต่ละรายว่า เป็นผู้ยื่นข้อเสนอที่มีผลประโยชน์ร่วมกันกับผู้ยื่นเสนอรายอื่นตามข้อ ๑.๖ (๑) หรือไม่ หากปรากฏว่าผู้ยื่นข้อเสนอรายใดเป็นผู้ยื่นข้อเสนอที่มีผลประโยชน์ร่วมกันกับผู้ยื่นเสนอรายอื่น คณะกรรมการฯ จะตัดรายชื่อผู้ยื่นเสนอราคาที่มีผลประโยชน์ร่วมกันนั้นออกจากการเป็นผู้ยื่นข้อเสนอ

หากปรากฏต่อคณะกรรมการพิจารณาผลการประกวดราคาอิเล็กทรอนิกส์ว่า ก่อนหรือในขณะที่มีการพิจารณาข้อเสนอ มีผู้ยื่นข้อเสนอรายใดกระทำการอันเป็นการขัดขวางการแข่งขันอย่างเป็นธรรมตามข้อ ๑.๖ (๒) และคณะกรรมการฯ เชื่อว่ามีการกระทำอันเป็นการขัดขวางการแข่งขันอย่างเป็นธรรม คณะกรรมการฯ จะตัดรายชื่อผู้ยื่นเสนอรายนั้นออกจากการเป็นผู้ยื่นข้อเสนอ และวิทยาลัยพยาบาลบรมราชชนนี ตรัง จะพิจารณาลงโทษผู้ยื่นข้อเสนอดังกล่าวเป็นผู้ทำงาน เว้นแต่ วิทยาลัยพยาบาลบรมราชชนนี ตรัง จะพิจารณาเห็นว่าผู้ยื่นเสนอรายนั้น มิใช่เป็นผู้ริเริ่มให้มีการกระทำดังกล่าวและได้ให้ความร่วมมือเป็นประโยชน์ต่อการพิจารณาของ วิทยาลัยพยาบาลบรมราชชนนี ตรัง

๔.๘ ผู้ยื่นข้อเสนอจะต้องปฏิบัติ ดังนี้

- (๑) ปฏิบัติตามเงื่อนไขที่ระบุไว้ในเอกสารประกวดราคาอิเล็กทรอนิกส์
- (๒) ราคาที่เสนอจะต้องเป็นราคาที่รวมภาษีมูลค่าเพิ่ม และภาษีอื่นๆ (ถ้ามี) รวมค่าใช้จ่าย

จ่ายทั้งปวงไว้ด้วยแล้ว

- (๓) ผู้ยื่นข้อเสนอจะต้องลงทะเบียนเพื่อเข้าสู่กระบวนการเสนอราคา ตามวัน เวลา ที่กำหนด
- (๔) ผู้ยื่นข้อเสนอจะถอนการเสนอราคาที่เสนอแล้วไม่ได้
- (๕) ผู้ยื่นข้อเสนอต้องศึกษาและทำความเข้าใจในระบบและวิธีการเสนอราคาด้วยวิธี

ประกวดราคาอิเล็กทรอนิกส์ ของกรมบัญชีกลางที่แสดงไว้ในเว็บไซต์ www.gprocurement.go.th

๔.๙ ผู้ยื่นข้อเสนอที่เป็นผู้ชนะการเสนอราคาต้องจัดทำแผนการใช้วัสดุที่ผลิตภายในประเทศ และแผนการใช้เหล็กที่ผลิตภายในประเทศ โดยยื่นให้หน่วยงานของรัฐภายใน ๖๐ วัน นับถัดจากวันลงนามในสัญญา

๕. หลักเกณฑ์และสิทธิในการพิจารณา

๕.๑ การพิจารณาผลการยื่นข้อเสนอประกวดราคาอิเล็กทรอนิกส์ครั้งนี้ วิทยาลัยพยาบาลบรมราชชนนี ตรังจะพิจารณาตัดสินโดยใช้หลักเกณฑ์ ราคา

๕.๒ การพิจารณาผู้ชนะการยื่นข้อเสนอ

กรณีใช้หลักเกณฑ์ราคาในการพิจารณาผู้ชนะการยื่นข้อเสนอ วิทยาลัยพยาบาลบรมราชชนนี ตรัง จะพิจารณาจาก ราคารวม

๕.๓ หากผู้ยื่นข้อเสนอรายใดมีคุณสมบัติไม่ถูกต้องตามข้อ ๒ หรือยื่นหลักฐานการยื่นข้อเสนอไม่ถูกต้อง หรือไม่ครบถ้วนตามข้อ ๓ หรือยื่นข้อเสนอไม่ถูกต้องตามข้อ ๔ แล้ว คณะกรรมการพิจารณาผล การประกวดราคาอิเล็กทรอนิกส์จะไม่รับพิจารณาข้อเสนอของผู้ยื่นข้อเสนอรายนั้น เว้นแต่ผู้ยื่นข้อเสนอรายใดเสนอเอกสารทางเทคนิคหรือรายละเอียดคุณลักษณะเฉพาะของวัสดุที่จะจ้างไม่ครบถ้วน หรือเสนอรายละเอียดแตกต่างไปจากเงื่อนไขที่วิทยาลัยพยาบาลบรมราชชนนี ตรังกำหนดไว้ในประกาศและเอกสารประกวดราคาอิเล็กทรอนิกส์ ในส่วนที่มีใช้สาระสำคัญและความแตกต่างนั้น ไม่มีผลทำให้เกิดการได้เปรียบเสียเปรียบต่อผู้ยื่นข้อเสนอรายอื่น หรือเป็นการผิดพลาดเล็กน้อย คณะกรรมการฯ อาจพิจารณาผ่อนปรนการตัดสินผู้ยื่นข้อเสนอรายนั้น

๕.๔ วิทยาลัยพยาบาลบรมราชชนนี ตรังสงวนสิทธิไม่พิจารณาข้อเสนอของผู้ยื่นข้อเสนอโดยไม่มีกรผ่อนผัน ในกรณีดังต่อไปนี้

(๑) ไม่ปรากฏชื่อผู้ยื่นข้อเสนอรายนั้นในบัญชีรายชื่อผู้รับเอกสารประกวดราคาอิเล็กทรอนิกส์ทางระบบจัดซื้อจัดจ้างด้วยอิเล็กทรอนิกส์ หรือบัญชีรายชื่อผู้ซื้อเอกสารประกวดราคาอิเล็กทรอนิกส์ทางระบบจัดซื้อจัดจ้างด้วยอิเล็กทรอนิกส์ ของวิทยาลัยพยาบาลบรมราชชนนี ตรัง

(๒) ไม่กรอกชื่อผู้ยื่นข้อเสนอในการเสนอราคาทางระบบจัดซื้อจัดจ้างด้วยอิเล็กทรอนิกส์

(๓) เสนอรายละเอียดแตกต่างไปจากเงื่อนไขที่กำหนดในเอกสารประกวดราคาอิเล็กทรอนิกส์ที่เป็นสาระสำคัญ หรือมีผลทำให้เกิดความได้เปรียบเสียเปรียบแก่ผู้ยื่นข้อเสนอรายอื่น

๕.๕ ในการตัดสินการประกวดราคาอิเล็กทรอนิกส์หรือในการทำสัญญา คณะกรรมการพิจารณาผลการประกวดราคาอิเล็กทรอนิกส์หรือวิทยาลัยพยาบาลบรมราชชนนี ตรัง มีสิทธิให้ผู้ยื่นข้อเสนอชี้แจงข้อเท็จจริงเพิ่มเติมได้ วิทยาลัยพยาบาลบรมราชชนนี ตรังมีสิทธิที่จะไม่รับข้อเสนอ ไม่รับราคา หรือไม่ทำสัญญา หากข้อเท็จจริงดังกล่าวไม่เหมาะสมหรือไม่ถูกต้อง

๕.๖ วิทยาลัยพยาบาลบรมราชชนนี ตรัง ทรงไว้ซึ่งสิทธิที่จะไม่รับราคาต่ำสุด หรือราคาหนึ่งราคาใด หรือราคาข้อเสนอทั้งหมดก็ได้ และอาจพิจารณาเลือกจ้างในจำนวน หรือขนาด หรือเฉพาะรายการหนึ่งรายการใด หรืออาจยกเลิก การประกวดราคาอิเล็กทรอนิกส์โดยไม่พิจารณาจัดจ้างเลยก็ได้ สุดแต่จะพิจารณา ทั้งนี้เพื่อประโยชน์ของทางราชการเป็นสำคัญ และให้ถือว่าการตัดสินของวิทยาลัยพยาบาลบรมราชชนนี ตรัง เป็นเด็ดขาด ผู้ยื่นข้อเสนอจะเรียกร้องค่าใช้จ่าย หรือค่าเสียหายใดๆ มิได้ รวมทั้ง วิทยาลัยพยาบาลบรมราชชนนี ตรัง จะพิจารณายกเลิกการประกวดราคาอิเล็กทรอนิกส์และลงโทษผู้ยื่นข้อเสนอเป็นผู้ทำงาน ไม่ว่าจะเป็นผู้ยื่นข้อเสนอที่ได้รับการคัดเลือกหรือไม่ก็ตาม หากมีเหตุที่เชื่อถือได้ว่ายื่นข้อเสนอกระทำการโดยไม่สุจริต เช่น การเสนอเอกสารอันเป็นเท็จ หรือให้ข้อมูลคลาดเคลื่อน หรือนิติบุคคลอื่นมาเสนอราคาแทน เป็นต้น

ในกรณีที่ผู้ยื่นข้อเสนอรายที่เสนอราคาต่ำสุด เสนอราคาต่ำจนคาดหมายได้ว่าไม่อาจดำเนินงานตามเอกสารประกวดราคาอิเล็กทรอนิกส์ได้ คณะกรรมการพิจารณาผลการประกวดราคาอิเล็กทรอนิกส์หรือวิทยาลัยพยาบาลบรมราชชนนี ตรัง จะให้ผู้ยื่นข้อเสนอชี้แจงและแสดงหลักฐานที่ทำให้เชื่อได้ว่าผู้ยื่นข้อเสนอสามารถดำเนินงานตามเอกสารประกวดราคาอิเล็กทรอนิกส์ให้เสร็จสมบูรณ์ หากคำชี้แจงไม่เป็นที่รับฟังได้ วิทยาลัยพยาบาลบรมราชชนนี ตรัง มีสิทธิที่จะไม่รับข้อเสนอหรือไม่รับราคาของผู้ยื่นข้อเสนอรายนั้น ทั้งนี้ผู้ยื่นข้อเสนอดังกล่าวไม่มีสิทธิเรียกร้องค่าใช้จ่ายหรือค่าเสียหายใดๆ จากวิทยาลัยพยาบาลบรมราชชนนี ตรัง

๕.๗ ก่อนลงนามในสัญญา วิทยาลัยพยาบาลบรมราชชนนี ตรัง อาจประกาศยกเลิกการประกวดราคาอิเล็กทรอนิกส์ หากปรากฏว่ามีการกระทำที่เข้าลักษณะผู้ยื่นข้อเสนอที่ชนะการประกวดราคาหรือที่ได้รับการคัดเลือกมีผลประโยชน์ร่วมกัน หรือมีส่วนได้เสียกับผู้ยื่นข้อเสนอรายอื่น หรือขัดขวางการแข่งขันอย่างเป็นธรรม หรือสมยอมกันกับผู้ยื่นข้อเสนอรายอื่น หรือเจ้าหน้าที่ในการเสนอราคา หรือสื่อว่ากระทำการทุจริตอื่นใดในการเสนอราคา

๕.๘ หากผู้ยื่นข้อเสนอซึ่งเป็นผู้ประกอบการ SMEs เสนอราคาสูงกว่าราคาต่ำสุดของผู้ยื่นข้อเสนอรายอื่นที่ไม่เกินร้อยละ ๑๐ ให้หน่วยงานของรัฐจัดซื้อจัดจ้างจากผู้ประกอบการ SMEs ดังกล่าว โดยจัดเรียงลำดับผู้ยื่นข้อเสนอซึ่งเป็นผู้ประกอบการ SMEs ซึ่งเสนอราคาสูงกว่าราคาต่ำสุดของผู้ยื่นข้อเสนอรายอื่นไม่เกินร้อยละ ๑๐ ที่จะเรียกมาทำสัญญาไม่เกิน ๓ ราย

ผู้ยื่นข้อเสนอที่เป็นกิจการร่วมค้าที่จะได้สิทธิตามวรรคหนึ่ง ผู้เข้าร่วมค้าทุกรายจะต้องเป็นผู้ประกอบการ SMEs

ทั้งนี้ ผู้ประกอบการ SMEs ที่จะได้แต้มต่อด้านราคาตามวรรคหนึ่ง จะต้องมีวงเงินสัญญาสะสมตามปีปฏิทินรวมกับราคาที่เสนอในครั้งนี้อย่างน้อยค่ารวมกันไม่เกินมูลค่าของรายได้ตามขนาดที่ขึ้นทะเบียนไว้กับ สสว.

๕.๙ หากผู้ยื่นข้อเสนอซึ่งมิใช่ผู้ประกอบการ SMEs แต่เป็นบุคคลธรรมดาที่ถือสัญชาติไทย หรือนิติบุคคลที่จัดตั้งขึ้นตามกฎหมายไทยเสนอราคาสูงกว่าราคาต่ำสุดของผู้ยื่นข้อเสนอซึ่งเป็นบุคคลธรรมดาที่มีได้ถือสัญชาติไทยหรือนิติบุคคลที่จัดตั้งขึ้นตามกฎหมายของต่างประเทศไม่เกินร้อยละ ๓ ให้หน่วยงานของรัฐจัดซื้อหรือจัดจ้างจากผู้ยื่นข้อเสนอซึ่งเป็นบุคคลธรรมดาที่ถือสัญชาติไทยหรือนิติบุคคลที่จัดตั้งขึ้นตามกฎหมายไทยดังกล่าว

ผู้ยื่นข้อเสนอที่เป็นกิจการร่วมค้าที่จะได้สิทธิตามวรรคหนึ่ง ผู้เข้าร่วมค้าทุกรายจะต้องเป็นผู้ประกอบการที่เป็นบุคคลธรรมดาที่ถือสัญชาติไทยหรือนิติบุคคลที่จัดตั้งขึ้นตามกฎหมายไทย

๖. การทำสัญญาจ้างก่อสร้าง

ผู้ชนะการประกวดราคาอิเล็กทรอนิกส์จะต้องทำสัญญาจ้างตามแบบสัญญา ดังระบุในข้อ ๑.๓ หรือทำข้อตกลงเป็นหนังสือกับวิทยาลัยพยาบาลบรมราชชนนี ตรัง ภายใน ๗ วัน นับถัดจากวันที่ได้รับแจ้ง และจะต้องวางหลักประกันสัญญาเป็นจำนวนเงินเท่ากับร้อยละ ๕ ของราคาค่าจ้างที่ประกวดราคาอิเล็กทรอนิกส์ ให้วิทยาลัยพยาบาลบรมราชชนนี ตรังยึดถือไว้ในขณะทำสัญญาโดยใช้หลักประกันอย่างหนึ่งอย่างใด ดังต่อไปนี้

๖.๑ เงินสด

๖.๒ เช็คหรือตราฟที่ธนาคารเซ็นส่งจ่าย ซึ่งเป็นเช็คหรือตราฟที่ลงวันที่ที่ใช้เช็คหรือตราฟที่นั้น ชำระต่อเจ้าหน้าที่ในวันทำสัญญา หรือก่อนวันนั้นไม่เกิน ๓ วันทำการ

๖.๓ หนังสือค้ำประกันของธนาคารภายในประเทศ ตามตัวอย่างที่คณะกรรมการนโยบายกำหนด ดังระบุในข้อ ๑.๔ (๒) หรือจะเป็นหนังสือค้ำประกันอิเล็กทรอนิกส์ตามวิธีการที่กรมบัญชีกลางกำหนด

๖.๔ หนังสือค้ำประกันของบริษัทเงินทุน หรือบริษัทเงินทุนหลักทรัพย์ที่ได้รับอนุญาตให้ประกอบกิจการเงินทุนเพื่อการพาณิชย์และประกอบธุรกิจค้ำประกันตามประกาศของธนาคารแห่งประเทศไทย ตามรายชื่อบริษัทเงินทุนที่ธนาคารแห่งประเทศไทยแจ้งเวียนให้ทราบ โดยอนุโลมให้ใช้ตามตัวอย่างหนังสือค้ำประกันของธนาคารที่คณะกรรมการนโยบายกำหนด ดังระบุในข้อ ๑.๔ (๒)

๖.๕ พันธบัตรรัฐบาลไทย

หลักประกันนี้จะคืนให้ โดยไม่มีดอกเบี้ยภายใน ๑๕ วันนับถัดจากวันที่ผู้ชนะการประกวดราคาอิเล็กทรอนิกส์ (ผู้รับจ้าง) พ้นจากข้อผูกพันตามสัญญาจ้างแล้ว

๗. ค่าจ้างและการจ่ายเงิน

วิทยาลัยพยาบาลบรมราชชนนี ตรังจะจ่ายค่าจ้างซึ่งได้รวมภาษีมูลค่าเพิ่ม ตลอดจนภาษีอื่น ๆ และค่าใช้จ่ายทั้งปวงแล้ว โดยถือราคาเหมารวมเป็นเกณฑ์ และกำหนดการจ่ายเงินเป็น จำนวน ๔ งวด ดังนี้

งวดที่ ๑ เป็นจำนวนเงินในอัตราร้อยละ ๒ ของค่าจ้าง เมื่อผู้รับจ้างได้ปฏิบัติงาน

- ผู้รับจ้างต้องดำเนินการจัดทำ Shop Drawing เพื่อแสดงรายละเอียดของงานในแต่ละจุดทั้งหมดแล้วเสร็จ- งานรื้อถอนทั้งหมดแล้วเสร็จ- งานติดตั้งสายไฟฟ้าพร้อมร้อยท่อทั้งหมดแล้วเสร็จ ให้แล้วเสร็จภายใน ๓๐ วัน

งวดที่ ๒ เป็นจำนวนเงินในอัตราร้อยละ ๑๑ ของค่าจ้าง เมื่อผู้รับจ้างได้ปฏิบัติงาน

- งานบุวิสตทำผิวผนังทั้งหมดแล้วเสร็จ ให้แล้วเสร็จภายใน ๔๕ วัน

-/งวดที่ ๓ เป็นจำนวน...

งวดที่ ๓ เป็นจำนวนเงินในอัตราร้อยละ ๒๔ ของค่าจ้าง เมื่อผู้รับจ้างได้ปฏิบัติงาน

- งานประตุน้ำต่างทั้งหมดแล้วเสร็จ ให้แล้วเสร็จภายใน ๔๕ วัน

งวดสุดท้าย เป็นจำนวนเงินในอัตราร้อยละ ๖๓ ของค่าจ้าง เมื่อผู้รับจ้างได้ปฏิบัติงานทั้งหมด

ให้แล้วเสร็จเรียบร้อยตามสัญญาหรือข้อตกลงจ้างเป็นหนังสือ รวมทั้งทำสถานที่ก่อสร้างให้สะอาดเรียบร้อย

๘. อัตราค่าปรับ

ค่าปรับตามสัญญาจ้างแนบท้ายเอกสารประกวดราคาอิเล็กทรอนิกส์นี้ หรือข้อตกลงจ้างเป็นหนังสือจะกำหนด ดังนี้

๘.๑ กรณีที่ผู้รับจ้างนำงานที่รับจ้างไปจ้างช่วงให้ผู้อื่นทำอีกทอดหนึ่งโดยไม่ได้รับอนุญาตจากวิทยาลัยพยาบาลบรมราชชนนี ตรัง จะกำหนดค่าปรับสำหรับการฝ่าฝืนดังกล่าวเป็นจำนวนร้อยละ ๑๐.๐๐ ของวงเงินของงานจ้างช่วงนั้น

๘.๒ กรณีที่ผู้รับจ้างปฏิบัติผิดสัญญาจ้างก่อสร้าง นอกเหนือจากข้อ ๘.๑ จะกำหนดค่าปรับเป็นรายวันเป็นจำนวนเงินตายตัวในอัตราร้อยละ ๐.๑๐ ของราคางานจ้าง

๙. การรับประกันความชำรุดบกพร่อง

ผู้ชนะการประกวดราคาอิเล็กทรอนิกส์ซึ่งได้ทำสัญญาจ้าง ตามแบบ ดังระบุในข้อ ๑.๓ หรือข้อตกลงจ้างเป็นหนังสือแล้วแต่กรณี จะต้องรับประกันความชำรุดบกพร่องของงานจ้างที่เกิดขึ้นภายในระยะเวลา ไม่น้อยกว่า ๒ ปี นับถัดจากวันที่วิทยาลัยพยาบาลบรมราชชนนี ตรังได้รับมอบงาน โดยต้องบริหารจัดการซ่อมแซมแก้ไขให้ใช้การได้ดีดังเดิมภายใน ๑๕ วัน นับถัดจากวันที่ได้รับแจ้งความชำรุดบกพร่อง

๑๐. ข้อสงวนสิทธิในการยื่นข้อเสนอและอื่น ๆ

๑๐.๑ เงินค่าจ้างสำหรับงานจ้างครั้งนี้ ได้มาจากเงินรายได้สถานศึกษา

การลงนามในสัญญาจะกระทำต่อเมื่อ วิทยาลัยพยาบาลบรมราชชนนี ตรัง ได้รับอนุมัติเงินค่าก่อสร้างจากเงินรายได้สถานศึกษา

๑๐.๒ เมื่อวิทยาลัยพยาบาลบรมราชชนนี ตรังได้คัดเลือกผู้ยื่นข้อเสนอรายใดให้เป็นผู้รับจ้าง และได้ตกลงจ้าง ตามการประกวดราคาอิเล็กทรอนิกส์แล้ว ถ้าผู้รับจ้างจะต้องสั่งหรือนำสิ่งของมาเพื่องานจ้างดังกล่าว เข้ามาจากต่างประเทศ และของนั้นต้องนำเข้ามาโดยทางเรือในเส้นทางที่มีเรือไทยเดินอยู่ และสามารถให้บริการรับขนได้ตามที่รัฐมนตรีว่าการกระทรวงคมนาคมประกาศกำหนด ผู้ยื่นข้อเสนอซึ่งเป็นผู้รับจ้างจะต้องปฏิบัติตามกฎหมายว่าด้วยการส่งเสริมการพาณิชย์นาวี ดังนี้

(๑) แจ้งการสั่งหรือนำสิ่งของดังกล่าวเข้ามาจากต่างประเทศต่อกรมเจ้าท่า ภายใน ๗ วัน นับตั้งแต่วันที่ผู้รับจ้างสั่งหรือซื้อของจากต่างประเทศ เว้นแต่เป็นของที่รัฐมนตรีว่าการกระทรวงคมนาคมประกาศ ยกเว้นให้บรรทุกโดยเรืออื่นได้

(๒) จัดการให้สิ่งของดังกล่าวบรรทุกโดยเรือไทย หรือเรือที่มีสิทธิเช่นเดียวกับเรือไทย จากต่างประเทศมายังประเทศไทย เว้นแต่จะได้รับอนุญาตจากกรมเจ้าท่า ให้บรรทุกสิ่งของนั้น โดยเรืออื่นที่มีธงเรือไทย ซึ่งจะต้องได้รับอนุญาตเช่นนั้นก่อนบรรทุกของลงเรืออื่น หรือเป็นของที่รัฐมนตรีว่าการกระทรวงคมนาคม ประกาศยกเว้นให้บรรทุกโดยเรืออื่น

(๓) ในกรณีที่未按ปฏิบัติตาม (๑) หรือ (๒) ผู้รับจ้างจะต้องรับผิดชอบตามกฎหมายว่าด้วยการส่งเสริมการพาณิชย์

๑๐.๓ ผู้ยื่นข้อเสนอซึ่งวิทยาลัยพยาบาลบรมราชชนนิต่างได้คัดเลือกแล้ว ไม่ไปทำสัญญาหรือข้อตกลงจ้างเป็นหนังสือภายในเวลาที่กำหนดดังระบุไว้ในข้อ ๗ วิทยาลัยพยาบาลบรมราชชนนิต่างจะริบหลักประกันการยื่นข้อเสนอ หรือเรียกธำรงจากผู้ออกหนังสือค้ำประกัน การยื่นข้อเสนอทันที และอาจพิจารณาเรียกธำรงให้ชดใช้ความเสียหายอื่น (ถ้ามี) รวมทั้งจะพิจารณาให้เป็นผู้ทำงาน ตามระเบียบกระทรวงการคลังว่าด้วยการจัดซื้อจัดจ้างและการบริหารพัสดุภาครัฐ

๑๐.๔ วิทยาลัยพยาบาลบรมราชชนนิต่างสงวนสิทธิ์ที่จะแก้ไขเพิ่มเติมเงื่อนไข หรือข้อกำหนดในแบบสัญญาหรือข้อตกลงจ้างเป็นหนังสือให้เป็นไปตามความเห็นของสำนักงานอัยการสูงสุด (ถ้ามี)

๑๐.๕ ในกรณีที่เอกสารแนบท้ายเอกสารประกวดราคาอิเล็กทรอนิกส์ มีความขัดหรือแย้งกัน ผู้ยื่นข้อเสนอจะต้องปฏิบัติตามคำวินิจฉัยของวิทยาลัยพยาบาลบรมราชชนนิต่าง คำวินิจฉัยดังกล่าวให้ถือเป็นที่สุด และผู้ยื่นข้อเสนอไม่มีสิทธิเรียกธำรงค่าใช้จ่ายใดๆ เพิ่มเติม

๑๐.๖ วิทยาลัยพยาบาลบรมราชชนนิต่าง อาจประกาศยกเลิกการจัดจ้างในกรณีต่อไปนี้ได้ โดยที่ผู้ยื่นข้อเสนอจะเรียกธำรงค่าเสียหายใดๆ จากวิทยาลัยพยาบาลบรมราชชนนิต่าง ไม่ได้

(๑) วิทยาลัยพยาบาลบรมราชชนนิต่าง ไม่ได้ได้รับการจัดสรรเงินที่จะใช้ในการจัดจ้าง หรือได้รับจัดสรรแต่ไม่เพียงพอที่จะทำการจัดจ้างครั้งนี้ต่อไป

(๒) มีการกระทำที่เข้าลักษณะผู้ยื่นข้อเสนอที่ชนะการจัดจ้างหรือที่ได้รับการคัดเลือกมีผลประโยชน์ร่วมกัน หรือมีส่วนได้เสียกับผู้ยื่นเสนอรายอื่น หรือขัดขวางการแข่งขันอย่างเป็นธรรมหรือสมยอมกันกับผู้ยื่นเสนอรายอื่น หรือเจ้าหน้าที่ในการเสนอราคา หรือสื่อว่ากระทำการทุจริตอื่นใดในการเสนอราคา

(๓) การทำการจัดจ้างครั้งนี้ต่อไปอาจก่อให้เกิดความเสียหายแก่วิทยาลัยพยาบาลบรมราชชนนิต่าง หรือกระทบต่อประโยชน์สาธารณะ

(๔) กรณีอื่นในทำนองเดียวกับ (๑) (๒) หรือ (๓) ตามที่กำหนดในกฎกระทรวงซึ่งออกตามความในกฎหมายว่าด้วยการจัดซื้อจัดจ้างและการบริหารพัสดุภาครัฐ

๑๑. การปรับราคาค่างานก่อสร้าง

การปรับราคาค่างานก่อสร้างตามสูตรการปรับราคาดังระบุในข้อ ๑.๕ จะนำมาใช้ในกรณีที่ ค่างานก่อสร้างลดลงหรือเพิ่มขึ้น โดยวิธีการต่อไปนี้

ตามเงื่อนไข หลักเกณฑ์ สูตรและวิธีคำนวณที่ใช้กับสัญญาแบบปรับราคาได้ตามมติคณะรัฐมนตรี เมื่อวันที่ ๒๒ สิงหาคม ๒๕๓๒ เรื่อง การพิจารณาช่วยเหลือผู้ประกอบการก่อสร้าง ตามหนังสือสำนักเลขาธิการคณะรัฐมนตรี ที่ นร ๐๒๐๓/ว ๑๐๙ ลงวันที่ ๒๔ สิงหาคม ๒๕๓๒

สูตรการปรับราคา (สูตรค่า K) จะต้องคงที่ที่ระดับที่กำหนดไว้ในวันแล้วเสร็จตามที่กำหนดไว้ในสัญญา หรือภายในระยะเวลาที่วิทยาลัยพยาบาลบรมราชชนนิต่าง ได้ขยายออกไป โดยจะใช้สูตรของทางราชการที่ได้ระบุในข้อ ๑.๕

๑๒. มาตรฐานฝีมือช่าง

เมื่อวิทยาลัยพยาบาลบรมราชชนนี ตรังได้คัดเลือกผู้ยื่นข้อเสนอรายใดให้เป็นผู้รับจ้างและได้ตกลงจ้างก่อสร้างตามประกาศนี้แล้ว ผู้ยื่นข้อเสนอจะต้องตกลงว่าในการปฏิบัติงานก่อสร้างดังกล่าว หรือผู้มีวุฒิปัตรีระดับ ปวช. ปวส. และปวท. หรือเทียบเท่าจากสถาบันการศึกษาที่ ก.พ. รับรองให้เข้ารับราชการได้ ในอัตราไม่ต่ำกว่าร้อยละ ๑๐ ของแต่ละ สาขาช่างจะต้องมีจำนวนช่างอย่างน้อย ๑ คน ในแต่ละสาขาช่าง ดังต่อไปนี้

๑๒.๑ ช่างก่อสร้าง

๑๒.๒ ช่างไฟฟ้า

๑๓. การปฏิบัติตามกฎหมายและระเบียบ

ในระหว่างระยะเวลาการก่อสร้าง ผู้ยื่นข้อเสนอที่ได้รับการคัดเลือกให้เป็นผู้รับจ้างต้องปฏิบัติตามหลักเกณฑ์ที่กฎหมายและระเบียบได้กำหนดไว้โดยเคร่งครัด

๑๔. การประเมินผลการปฏิบัติงานของผู้ประกอบการ

วิทยาลัยพยาบาลบรมราชชนนี ตรัง สามารถนำผลการปฏิบัติงานแล้วเสร็จตามสัญญาของผู้ยื่นข้อเสนอที่ได้รับการคัดเลือกให้เป็นผู้รับจ้างเพื่อนำมาประเมินผลการปฏิบัติงานของผู้ประกอบการ

ทั้งนี้ หากผู้ยื่นข้อเสนอที่ได้รับการคัดเลือกไม่ผ่านเกณฑ์ที่กำหนดจะถูกระงับการยื่นข้อเสนอหรือทำสัญญากับวิทยาลัยพยาบาลบรมราชชนนี ตรัง ไว้ชั่วคราว

สถาบันพระบรมราชชนก

กุมภาพันธ์ ๒๕๖๖



สำนักงาน

โยธาธิการและผังเมืองจังหวัดตรัง

โครงการ ขอมแซมและปรับปรุงหอประชุมศรีตรัง
วิทยาลัยพยาบาลบรมราชชนนีนี ตรัง

เจ้าของ วิทยาลัยพยาบาลบรมราชชนนีนี ตรัง

ที่ตั้ง ต.ทับเที่ยง อ.เมืองตรัง จ.ตรัง

✓
S
lev.
กสิ
กสิ



สำนักงานศึกษา สํานักงานเขตพื้นที่การศึกษามุกดาหาร กองนโยบายและแผนงาน	
โครงการ ปรับปรุงและซ่อมแซมอาคารเรียน โรงเรียนอนุบาลเมืองมุกดาหาร	
พื้นที่	อาคารเรียน ๑๖๖๗/๑๖๖๘
อาคาร	อาคารเรียน ๑๖๖๗
เขียนแบบ	นายสมชาย วัฒนศิริ
สถาปนิก	นายสมชาย วัฒนศิริ
วิศวกร	นายสมชาย วัฒนศิริ
ช่างก่อสร้าง	นายสมชาย วัฒนศิริ
อนุมัติ	นายสมชาย วัฒนศิริ
แบบแปลน	นายสมชาย วัฒนศิริ

แปลนห้องประชุมเดิม
 04 9/๓ 9
 วันที่ 23/๐๘/๒๕๖3 แบบเลขที่ ๒๓/๒๕๖3
 FILE

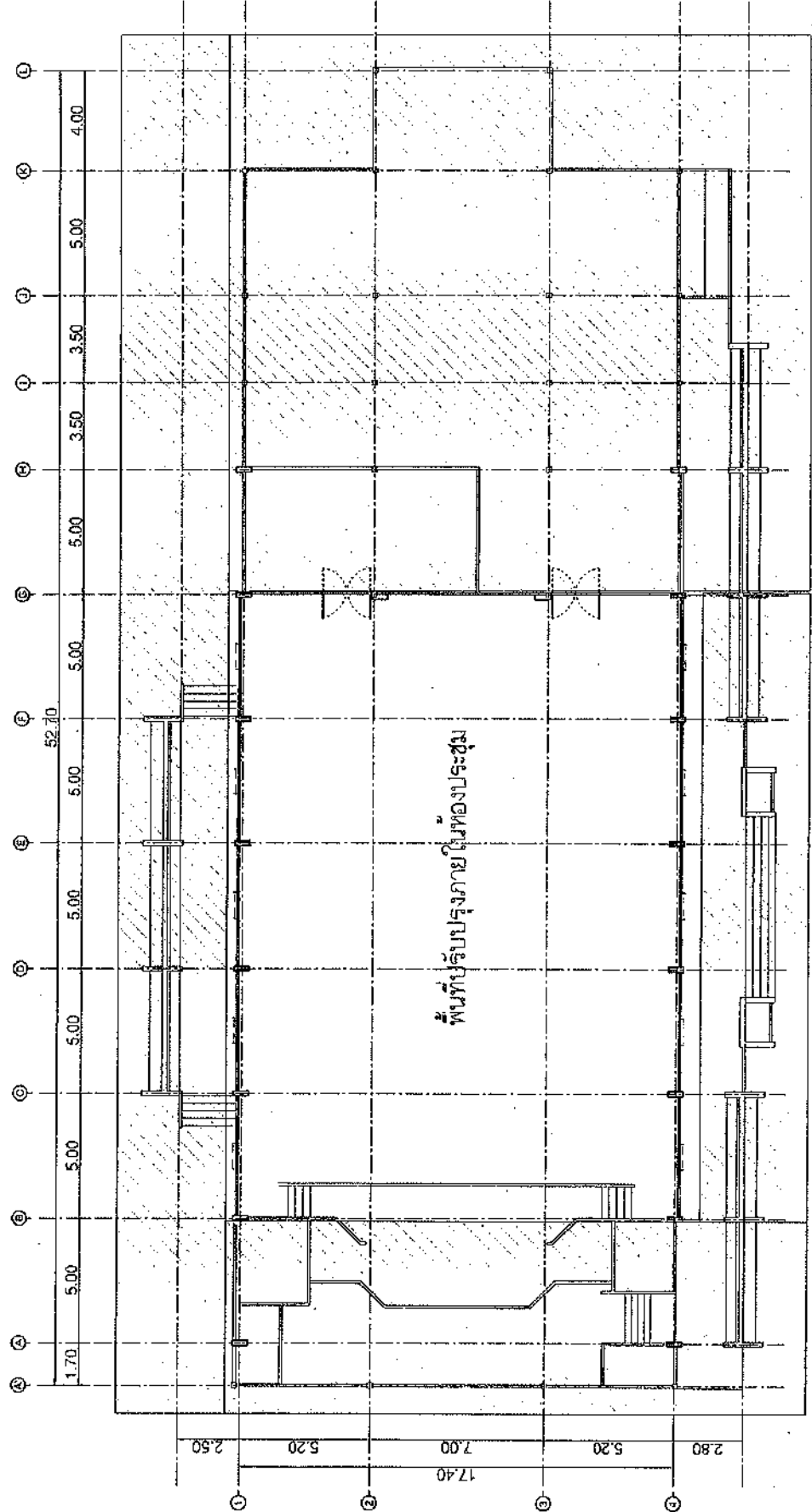

ler
 ๒๓/๐๘/๒๕๖๓
 ๒๓/๐๘/๒๕๖๓

แปลนห้องประชุมเดิม
 1 : 200
 นภาพร ส่วน



สำนักงานคณะกรรมการการอุดมศึกษา กระทรวงศึกษาธิการ	
กรมการศึกษานอกโรงเรียน กระทรวงศึกษาธิการ	
โครงการ ปรับปรุงซ่อมแซมอาคารเรียนและอาคารประกอบ โรงเรียนศึกษานอกโรงเรียนจังหวัดบุรีรัมย์	
พื้นที่ อำเภอเมืองบุรีรัมย์ จังหวัดบุรีรัมย์	พื้นที่ 17.40
อาคาร อาคารเรียน ๒ ชั้น	อาคาร ๒ ชั้น
ชื่อแบบ แบบมาตรฐาน	ชื่อแบบ แบบมาตรฐาน
สถาปนิก นายสมชาย ใจดี	สถาปนิก นายสมชาย ใจดี
วิศวกร นายสมชาย ใจดี	วิศวกร นายสมชาย ใจดี
หัวหน้างาน นายสมชาย ใจดี	หัวหน้างาน นายสมชาย ใจดี
อนุมัติ นายสมชาย ใจดี	อนุมัติ นายสมชาย ใจดี
แบบแปลน แปลนอาคารเรียนและอาคารประกอบ	
แผ่นที่ 05	วันที่ ๑
วันที่ 23/05/2553	วันที่ 23/05/2553

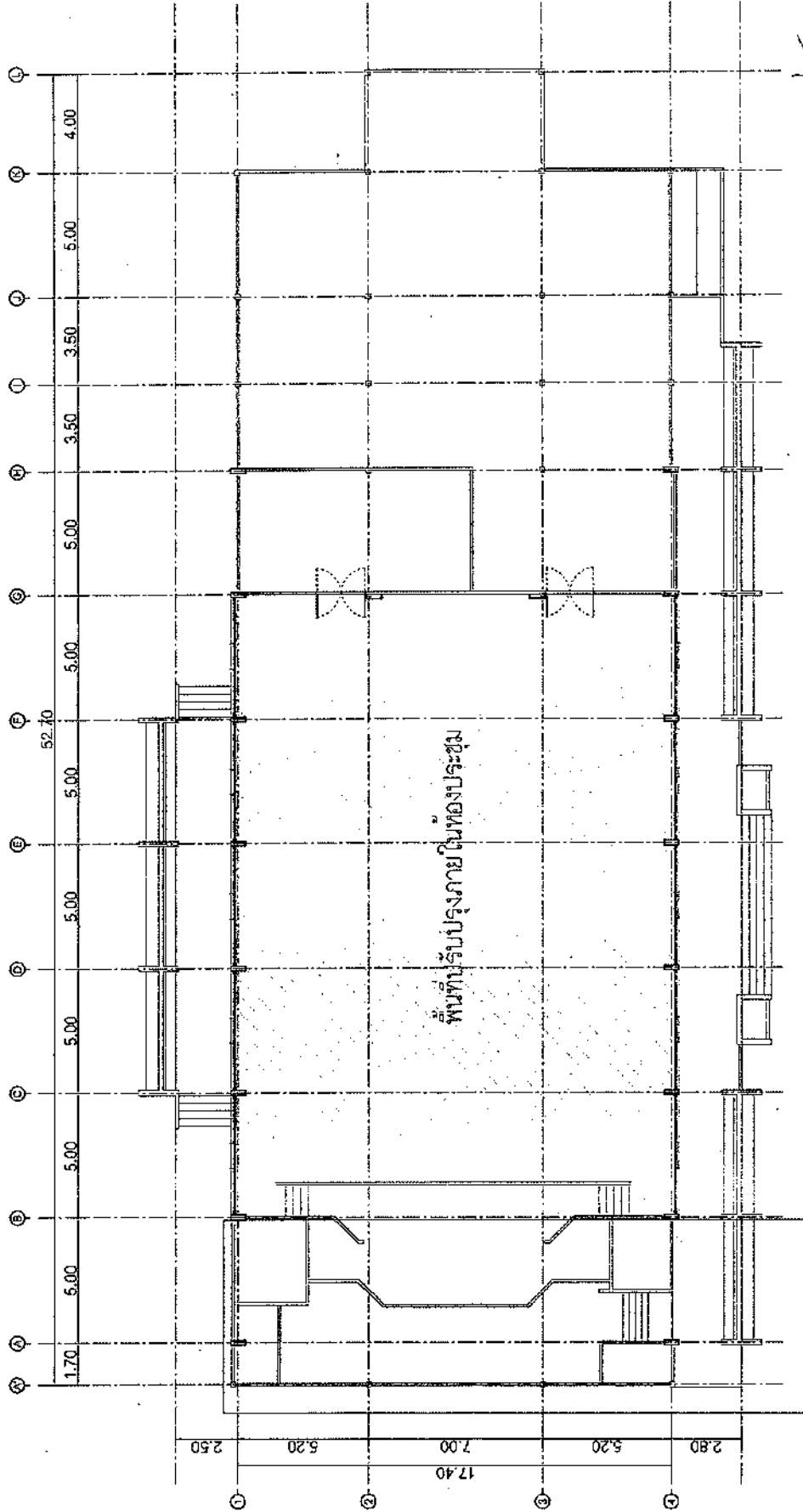

1. 1
 2. 2
 3. 3

1. วัสดุประตูดและช่องระบายอากาศอลูมิเนียม
2. วัสดุฝ้าเพดานและ โคมไฟ
3. วัสดุปรับปรุงและทำความสะอาดพื้นที่ชั้นเดิมและลงWAX

แปลนอาคารเรียนและอาคารประกอบ
 1 : 200



สำนักวิชา วิทยาลัยการศึกษามหาวิทยาลัยราชภัฏวไลยอลงกรณ์ คณะวิศวกรรมศาสตร์และเทคโนโลยี	
โครงการ 1. ฟื้นฟูและซ่อมแซมอาคารเรียน 2. วิทยาลัยการศึกษามหาวิทยาลัยราชภัฏวไลยอลงกรณ์	
ช่างเขียน 1. นายวิชาญ วัฒนศิริ 2. นายวิชาญ วัฒนศิริ	ช่างควบคุม 1. นายวิชาญ วัฒนศิริ 2. นายวิชาญ วัฒนศิริ
สถาปนิก 1. นายวิชาญ วัฒนศิริ 2. นายวิชาญ วัฒนศิริ	วิศวกร 1. นายวิชาญ วัฒนศิริ 2. นายวิชาญ วัฒนศิริ
ช่างเทคนิค 1. นายวิชาญ วัฒนศิริ 2. นายวิชาญ วัฒนศิริ	ช่างเขียน 1. นายวิชาญ วัฒนศิริ 2. นายวิชาญ วัฒนศิริ
ช่างสำรวจ 1. นายวิชาญ วัฒนศิริ 2. นายวิชาญ วัฒนศิริ	ช่างเขียน 1. นายวิชาญ วัฒนศิริ 2. นายวิชาญ วัฒนศิริ
ช่างเขียน 1. นายวิชาญ วัฒนศิริ 2. นายวิชาญ วัฒนศิริ	ช่างเขียน 1. นายวิชาญ วัฒนศิริ 2. นายวิชาญ วัฒนศิริ

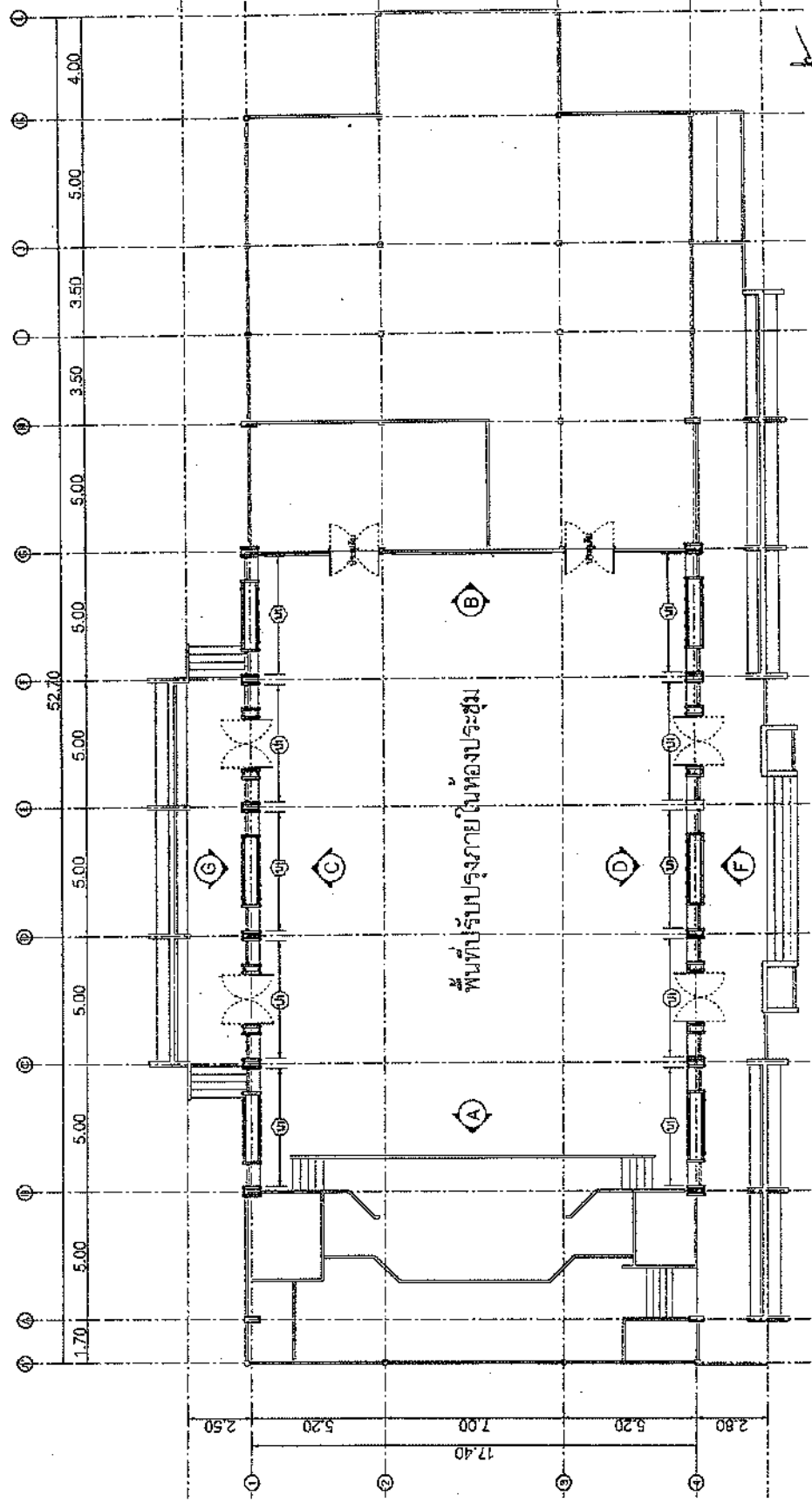

1. นายวิชาญ วัฒนศิริ
 2. นายวิชาญ วัฒนศิริ
 3. นายวิชาญ วัฒนศิริ
 4. นายวิชาญ วัฒนศิริ

รายการวัสดุฝ้าเพดาน (CEILING MATERIAL)	
ชนิดวัสดุ	ปริมาณ
วัสดุฝ้าเพดาน (ฝ้าเพดานยิปซัม)	ฝ้าเพดานยิปซัม (ฝ้าเพดานยิปซัม) 1000x600 มม. หนา 9 มม. 1000x600 มม. หนา 9 มม.
วัสดุฝ้าเพดาน (ฝ้าเพดานยิปซัม)	ฝ้าเพดานยิปซัม (ฝ้าเพดานยิปซัม) 1000x600 มม. หนา 9 มม. 1000x600 มม. หนา 9 มม.

รายการวัสดุผนัง (WALL MATERIAL)	
ชนิดวัสดุ	ปริมาณ
วัสดุผนัง (ปูนฉาบเรียบ)	ปูนฉาบเรียบ 10 มม. ผนัง (ปูนฉาบเรียบ) 1000x600 มม. หนา 9 มม.
วัสดุผนัง (ปูนฉาบเรียบ)	ปูนฉาบเรียบ 10 มม. ผนัง (ปูนฉาบเรียบ) 1000x600 มม. หนา 9 มม.

รายการวัสดุพื้น (FLOOR MATERIAL)	
ชนิดวัสดุ	ปริมาณ
วัสดุพื้น (กระเบื้องปูพื้น)	กระเบื้องปูพื้น (กระเบื้องปูพื้น) 300x300 มม. หนา 8 มม.
วัสดุพื้น (กระเบื้องปูพื้น)	กระเบื้องปูพื้น (กระเบื้องปูพื้น) 300x300 มม. หนา 8 มม.

แปลนปรับปรุงห้องประชุม
 มาตรฐาน
 1 : 200



สำนักงาน โยธาธิการและผังเมืองจังหวัดภูเก็ต กรมโยธาธิการและผังเมืองภูเก็ต	
โครงการ	ปรับปรุงและซ่อมแซมประตูรั้ว บริเวณสนามฟุตบอลเทศบาลตำบล ๕๕
พื้นที่	ดำเนินการใน บริเวณหน้า โรงเรียนเทศบาล ๕๕
สำรวจ	นายสุวิทย์ ศรีรัมย์
ออกแบบ	นายสุวิทย์ ศรีรัมย์
สถาปนิก	<i>[Signature]</i> นายสุวิทย์ ศรีรัมย์
วิศวกร	<i>[Signature]</i> นายสุวิทย์ ศรีรัมย์
ช่างเขียน	นายสุวิทย์ ศรีรัมย์
อนุมัติ	นายสุวิทย์ ศรีรัมย์ (ตำแหน่งนายกเทศมนตรีเทศบาลตำบล ๕๕)
หมายเลข	ร.๕๕/๒๕๖๓
วันที่	๒๓/๐๘/๒๕๖๓
เลขที่	๐๘
รูป	๑
ชั้น	1/1
วันที่	๒๓/๐๘/๒๕๖๓
เลขที่	๒๓/๐๘/๒๕๖๓

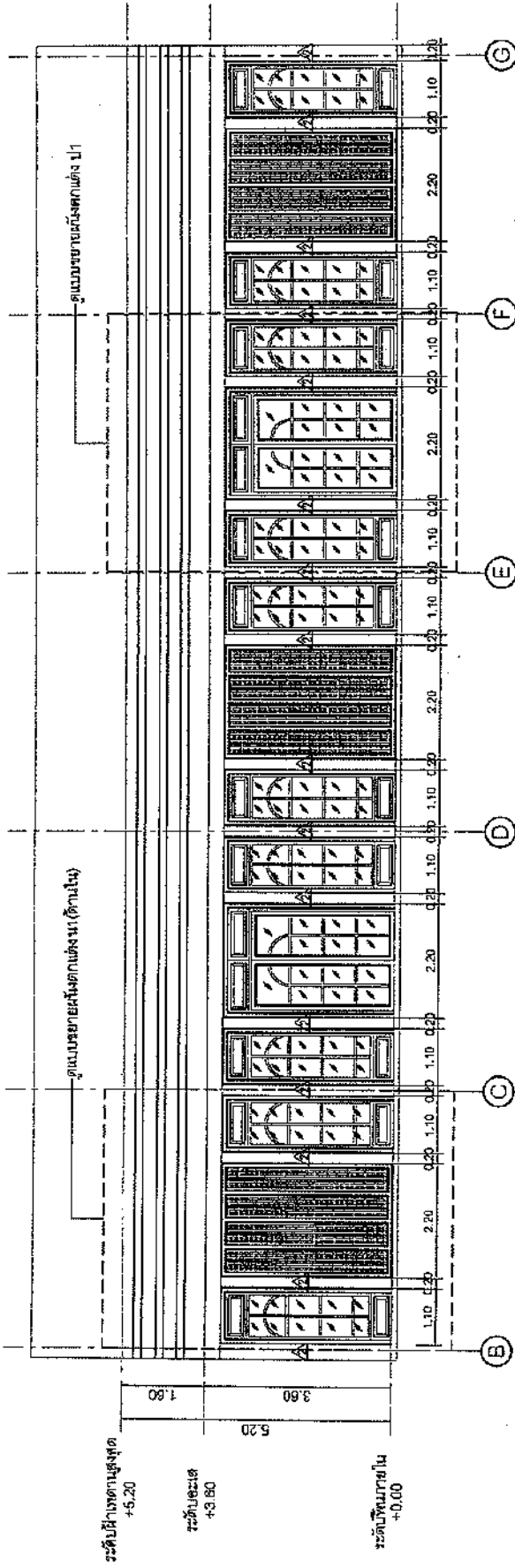

รูปด้าน C,D
มาตราส่วน 1 : 100

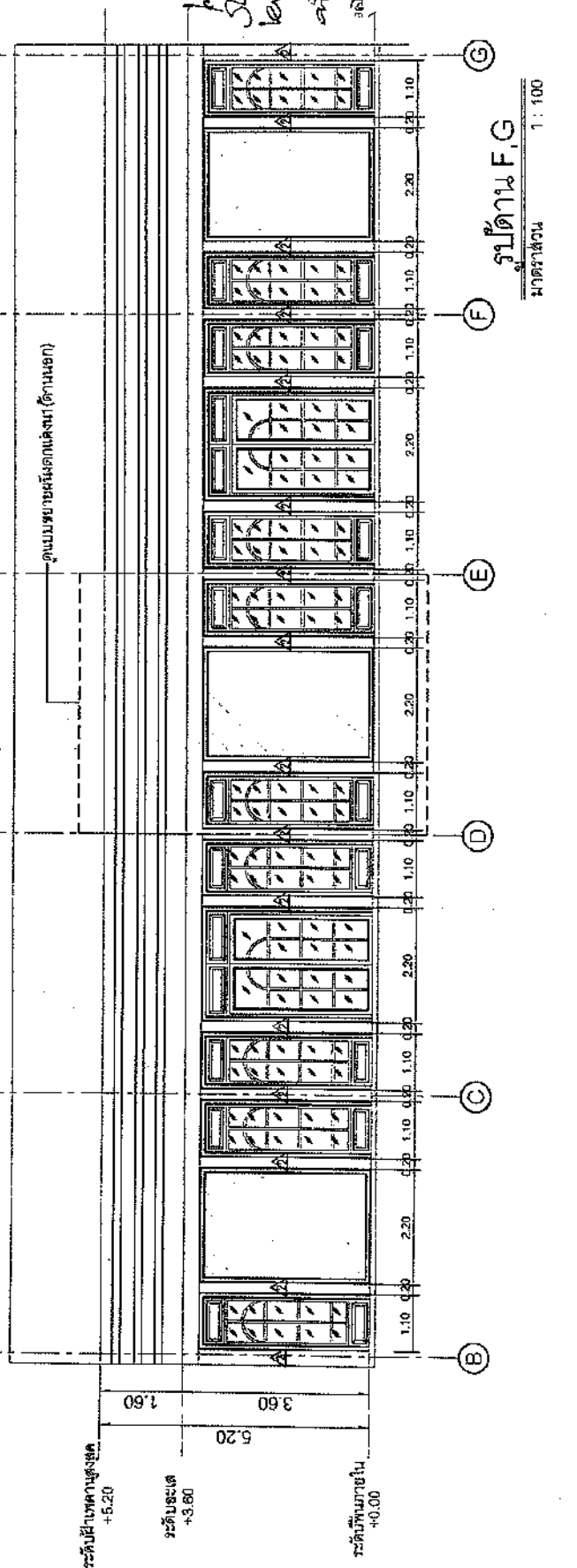

รูปด้าน F,G
มาตราส่วน 1 : 100



สำนักงาน วิศวกรรมเครื่องกลและโลหวิทยา กรมการมาตรฐานประเทศไทย	
กรุงเทพฯ	
ปรับปรุงและแก้ไขแบบครั้งที่ ๑ เพื่อเสนอขอรับทราบ ๑๖๖	
วันที่	
สถานที่แก้ไขแบบ รังสิต	
สาขา	ประเภทโครงการ ๑๕๖
เดือนแบบ	นายบรรณัฐ เทพดี
สถาปนิก	นายบรรณัฐ เทพดี
วิศวกร	นายบรรณัฐ เทพดี
ช่างร่าง	นายบรรณัฐ เทพดี
อนุมัติ	นายบรรณัฐ เทพดี
แนบแผ่น	

แบบแปลน
หน้าตาอาคาร
รูปตัดยาวอาคาร
ขนาด กว้าง ๑๖ เมตร ยาว ๑๖ เมตร
วันที่ ๒๓/๐๙/๒๕๖๓ หมายเลขแบบ ๒๓/๑๖๖
FILE

ks
ks
ks
ks
ks

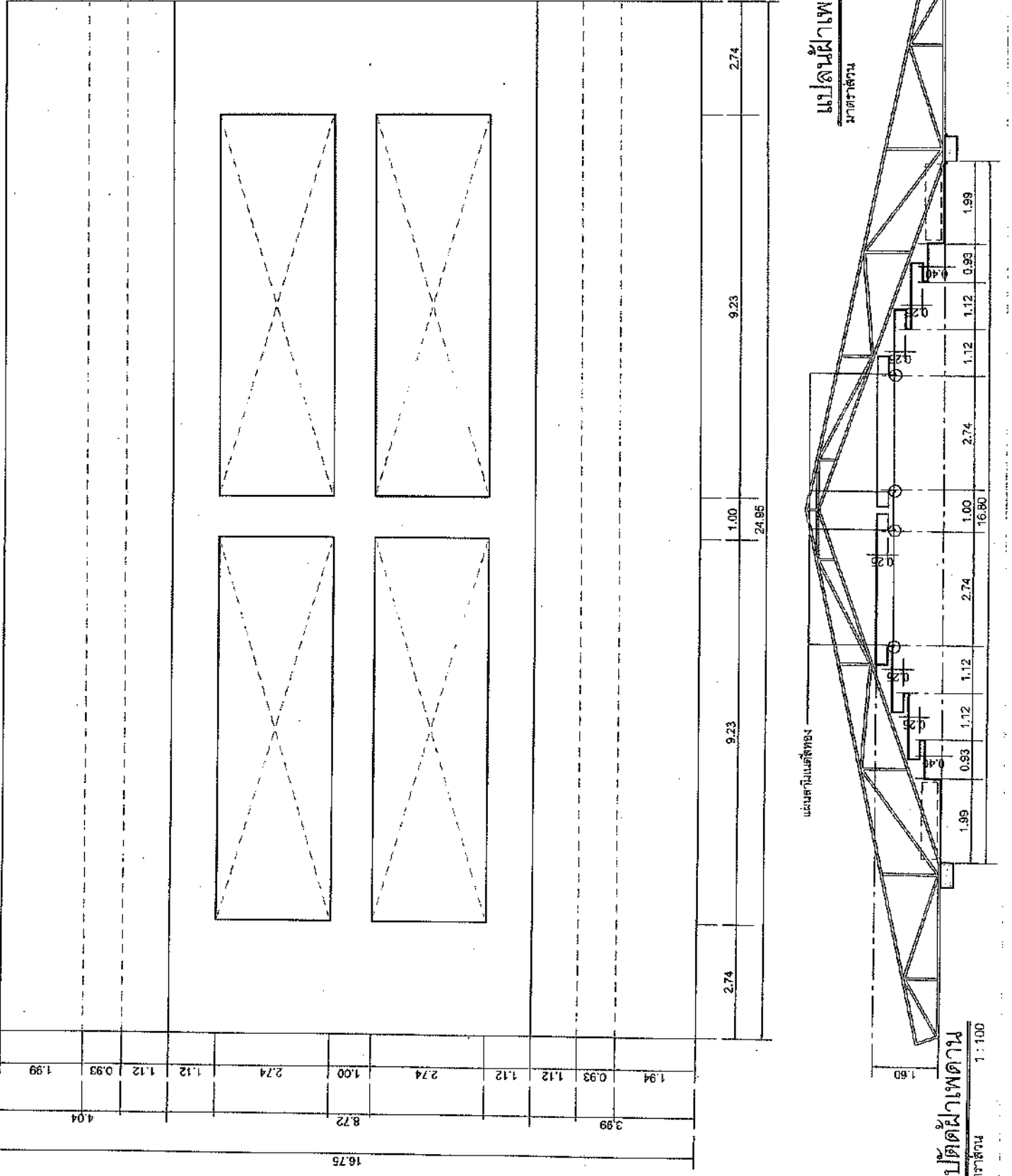

แปลนฝ้าเพดาน
มาตราส่วน 1:100



สำนักงาน
คณะกรรมการการอุดมศึกษา
กระทรวงศึกษาธิการ

โทรสาร

ปรับปรุงแบบแปลนประกอบเครื่อง
วัดขนาดภายในของตู้เอกสารนี้ ดังนี้

ที่ตั้ง
สำนักงานส่งเสริมอุดมศึกษา กระทรวงศึกษาธิการ

สำรวจ	นายชัชชาติ ศรีใส
เขียนแบบ	นายอนุชิต นพรัตน์
สถาปนิก	นายอนุชิต นพรัตน์ นายสุวิทย์ นพรัตน์
วิศวกร	นายอนุชิต นพรัตน์
หัวหน้ากลุ่ม	นายอนุชิต นพรัตน์
อนุมัติ	นายอนุชิต นพรัตน์ (ผู้อำนวยการสำนักงานส่งเสริมอุดมศึกษา)
แบบแปลน	

แบบแปลนประกอบตู้เอกสาร

แผ่นที่	70	จาก	๘	แผ่น
วันที่	23/08/2553	แบบแปลน	เอกสาร ๒๓/๒๕๕๓	

FILE

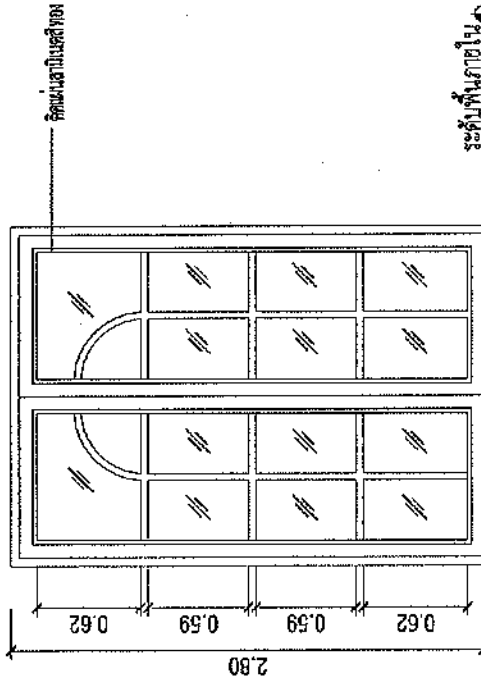
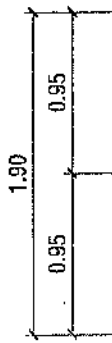
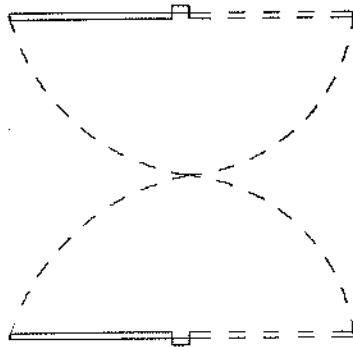

คิดแบบเป็นชุดเดียว

ระดั้มที่ภายใน

ชื่อผู้จัดทำ	นายอนุชิต นพรัตน์
วันที่	๒๓/๐๘/๒๕๕๓
ขนาด	๑.๙๐ x ๒.๘๐ ม.
วัสดุ	เหล็กชุบสังกะสี ขนาด ๒.๕ x ๒.๕ มม. สีเทา
ประตูบาน	ประตูบานคู่ ขนาด ๒.๕ x ๒.๕ มม. สีเทา
บานพับ	บานพับคู่ ขนาด ๒.๕ มม.
บานพับ	บานพับคู่ ขนาด ๒.๕ มม.
บานพับ	บานพับคู่ ขนาด ๒.๕ มม.
บานพับ	บานพับคู่ ขนาด ๒.๕ มม.
บานพับ	บานพับคู่ ขนาด ๒.๕ มม.

ระดั้มที่ภายใน

Handwritten notes and signatures in Thai script.

ชื่อผู้จัดทำ	นายอนุชิต นพรัตน์
วันที่	๒๓/๐๘/๒๕๕๓
ขนาด	๑.๙๐ x ๒.๘๐ ม.
วัสดุ	เหล็กชุบสังกะสี ขนาด ๒.๕ x ๒.๕ มม. สีเทา
ประตูบาน	ประตูบานคู่ ขนาด ๒.๕ x ๒.๕ มม. สีเทา
บานพับ	บานพับคู่ ขนาด ๒.๕ มม.
บานพับ	บานพับคู่ ขนาด ๒.๕ มม.
บานพับ	บานพับคู่ ขนาด ๒.๕ มม.
บานพับ	บานพับคู่ ขนาด ๒.๕ มม.
บานพับ	บานพับคู่ ขนาด ๒.๕ มม.

แบบแปลนประตู-หน้าต่าง

มาตราส่วน 1:35



สำนักงานทรัพยากรธรรมชาติและสิ่งแวดล้อม กรมส่งเสริมการเกษตร	
โครงการส่งเสริมการเกษตร	
กรมส่งเสริมการเกษตร	
พื้นที่โครงการส่งเสริมการเกษตร	
ชื่อโครงการ	โครงการส่งเสริมการเกษตร
ชื่อแปลง	แปลงส่งเสริมการเกษตร
สถานที่	พื้นที่ส่งเสริมการเกษตร
วันที่	วันที่ส่งเสริมการเกษตร
ชื่อผู้จัดทำ	ชื่อผู้ส่งเสริมการเกษตร
ชื่อผู้ตรวจสอบ	ชื่อผู้ตรวจสอบการเกษตร

แบบแผนผังแปลง
วันที่ 23/04/2563
FILE

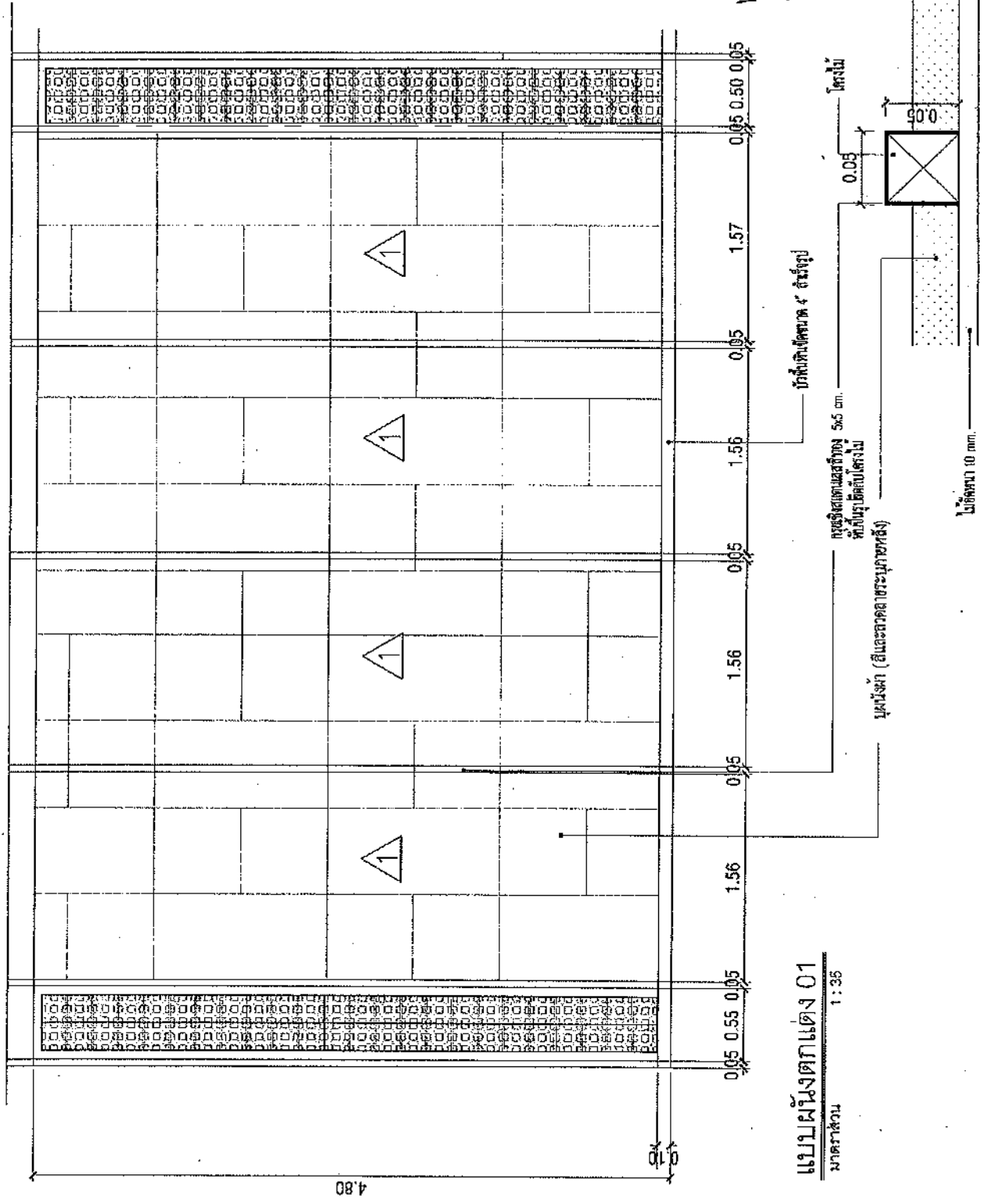

แบบแผนผังแปลง
1:35
นายสมชาย ใจดี

ขยายผังแปลง
NOT TO SCALE

Ver.
คน
คน



แปลนชุดผนังง ป1
 มาตรฐาน
 1:35

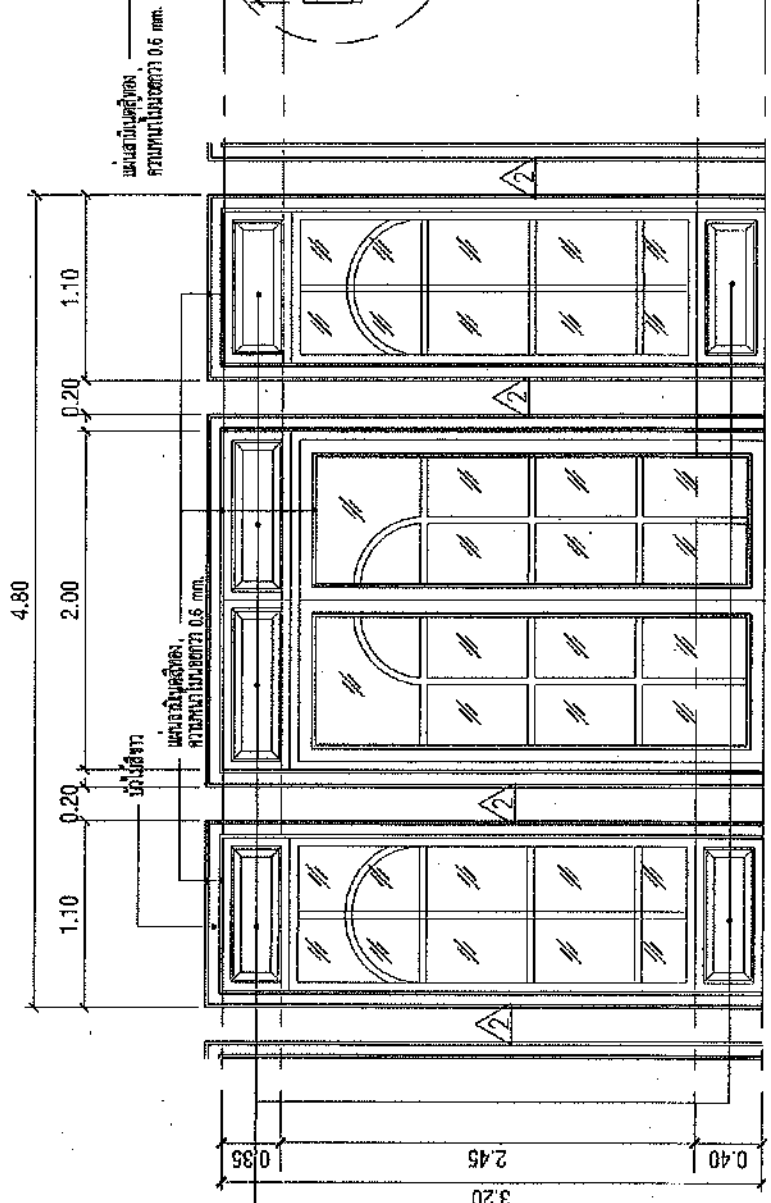
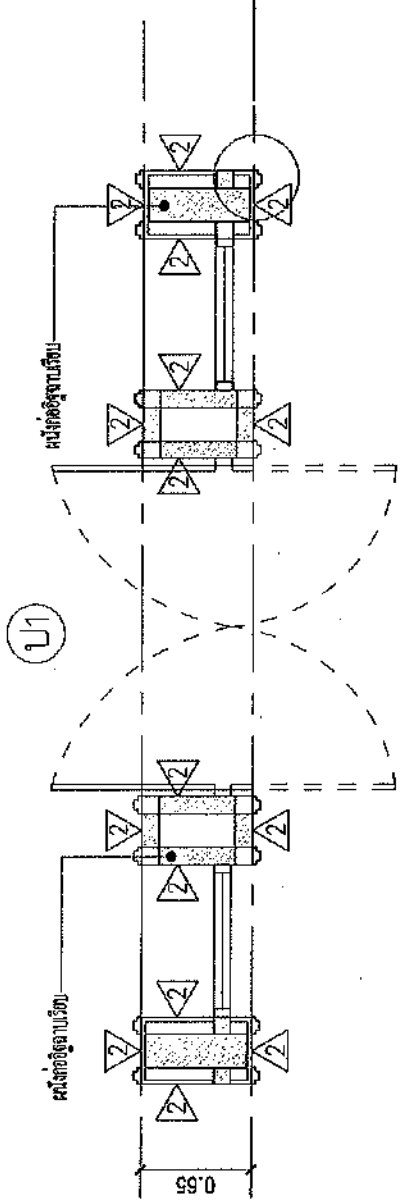

แบบขยายบัว
 NOT TO SCALE

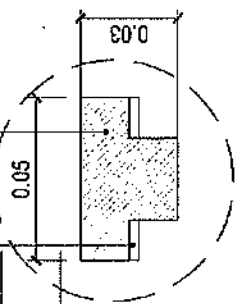

รูปด้านผนังตึกแต่ง ป1
 มาตรฐาน
 1:35

ส่วนประกอบ	ผู้จัดทำ
โดย: วิศวกรควบคุมงานก่อสร้างอาคาร	บริษัท: บริษัท อี.บี.ซี. จำกัด
การควบคุมอาคารและงานก่อสร้าง	
โครงการ	ชื่อโครงการ
ที่ตั้ง	สถานที่: อ.เมือง จ.พิจิตร
จำนวน	แบบที่: 03
ชื่อแบบ	ชื่อแบบ: ผนังง ป1
รายละเอียด	รายละเอียด: ผนังง ป1
จำนวน	จำนวน: 1
วันที่	วันที่: 23/08/2553
แบบที่	แบบที่: 03/2553
วันที่	วันที่: 23/08/2553

แบบผนังงตกแต่ง ป1
 มาตรฐาน
 1:35



สำนักงาน คณะกรรมการการอุดมศึกษา กองบริหารการศึกษาระดับปริญญาตรี
โครงการ ปรับปรุงแผนกเทคโนโลยีการศึกษาระดับปริญญาตรี วิทยาลัยเทคโนโลยีการศึกษาระดับปริญญาตรี
194 แผนผังห้องเรียนแบบเรียนเดี่ยว
อาจารย์ นายวิชาญ นามะ
เขียนแบบ นายวิชาญ นามะ
ตรวจสอบ นายวิชาญ นามะ
อนุมัติ นายวิชาญ นามะ
นายวิชาญ นามะ
นายวิชาญ นามะ

แบบที่ 13
วันที่ 23/06/2563
FILE

แบบผังนั่งตกแต่ง น1
มาตราส่วน 1:35

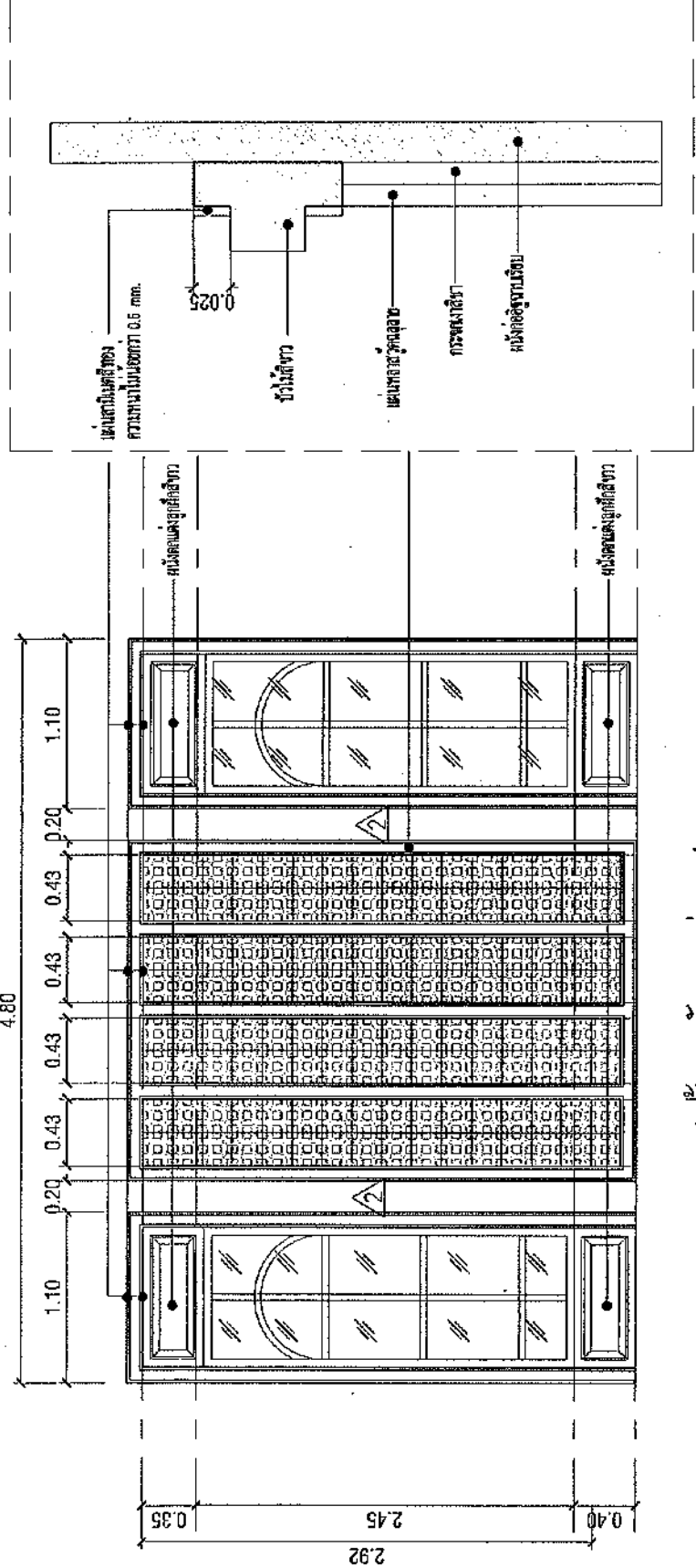
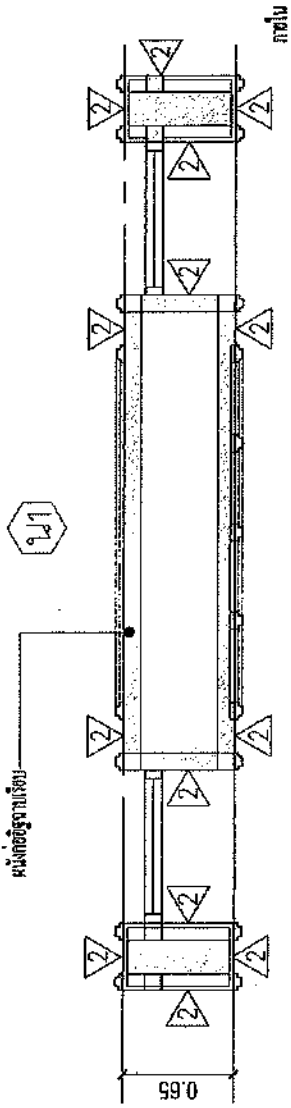

แบบผังนั่งตกแต่ง น1
มาตราส่วน 1:35

Dr. Ver. [Signature]

แบบผังนั่งตกแต่ง น1 (ภายใน)
มาตราส่วน 1:35

วันที่ 13
วันที่ 23/06/2563
FILE



สำนักงานคณะกรรมการข้าราชการครูและบุคลากรทางการศึกษา
 กรมส่งเสริมการศึกษานอกระบบและการศึกษาตามอัธยาศัย
 โครงการพัฒนาระบบเทคโนโลยีสารสนเทศเพื่อพัฒนาระบบการศึกษา
 ระยะที่ ๑
 บริษัท พัฒนาระบบเทคโนโลยีสารสนเทศและการสื่อสาร จำกัด (มหาชน)
 โครงการพัฒนาระบบเทคโนโลยีสารสนเทศเพื่อพัฒนาระบบการศึกษา ระยะที่ ๑

ผู้จัดทำ	นางสาวสุวิมล ภู่ทอง
ผู้ตรวจ	นางสาวสุวิมล ภู่ทอง
ผู้ตรวจสอบ	นางสาวสุวิมล ภู่ทอง
ผู้ควบคุมงาน	นางสาวสุวิมล ภู่ทอง
ผู้อนุมัติ	นางสาวสุวิมล ภู่ทอง
แบบร่าง	นางสาวสุวิมล ภู่ทอง

แบบพิมพ์เลขที่ นท (ภายใน)
 วนที่ ๑๔
 วันที่ ๒๓/๑๒/๒๕๕๖
 วันที่ ๒๓/๑๒/๒๕๕๖

แบบผังนั่งตกแต่ง นท
 มาตรฐาน 1:35

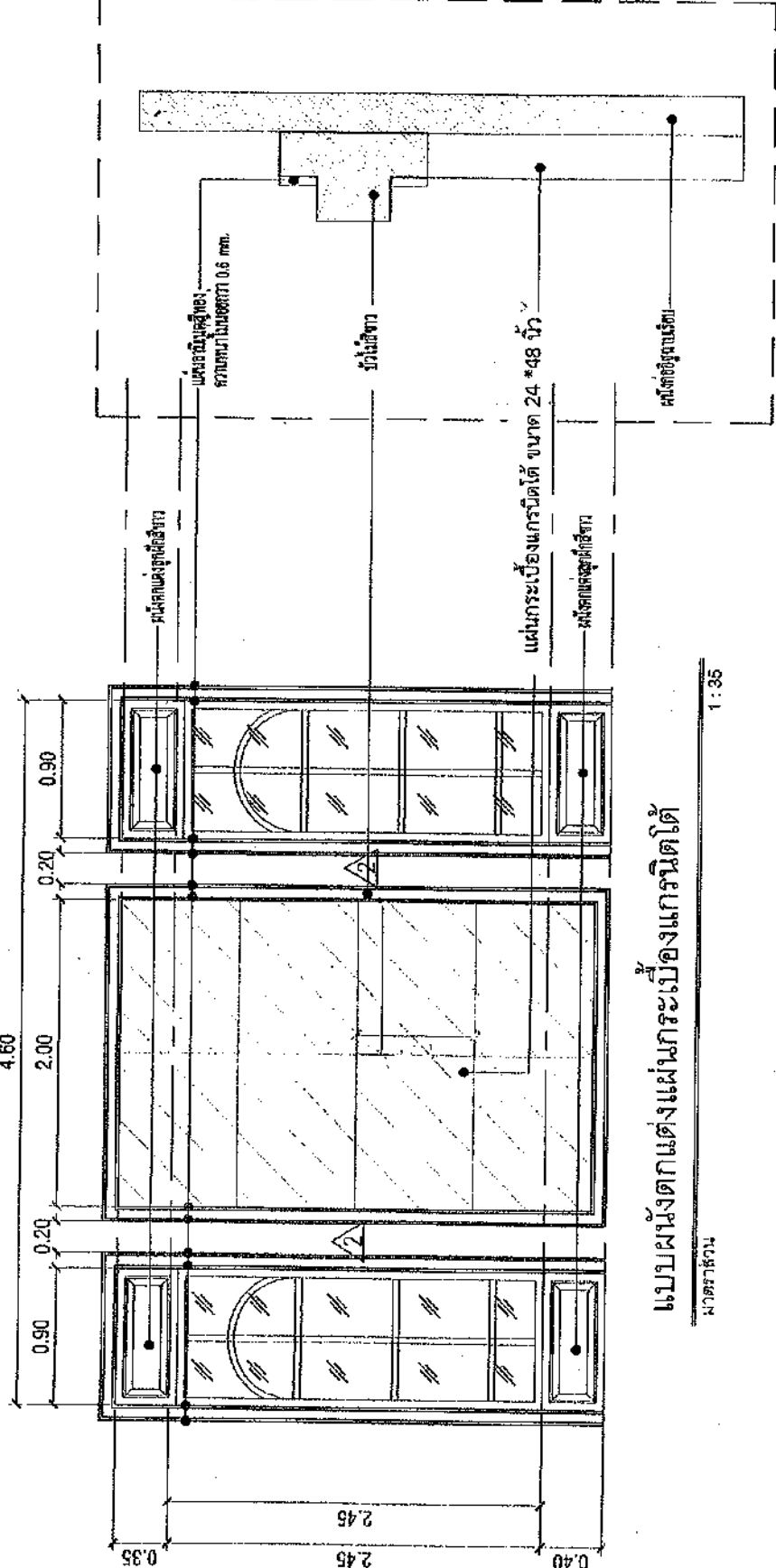
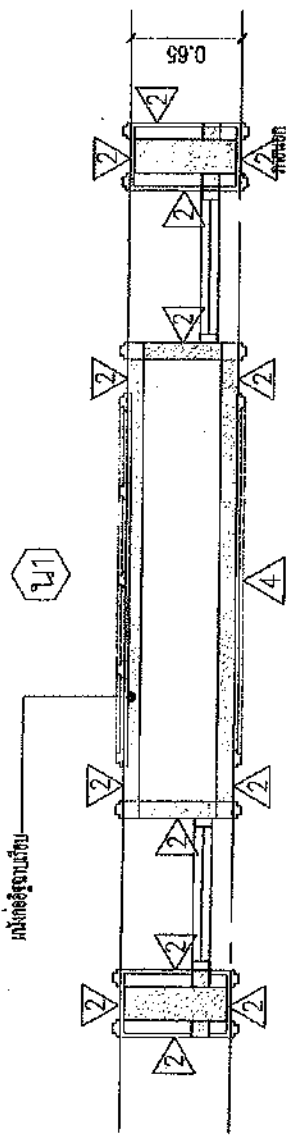

แบบผังนั่งตกแต่งแผงกระเบื้องแกรนิตโต้
 มาตรฐาน 1:35

ดร.วิ. ศรี...

แบบผังนั่งตกแต่ง นท (ภายนอก)
 มาตรฐาน 1:35

วนที่ ๑๔
 วันที่ ๒๓/๑๒/๒๕๕๖
 วันที่ ๒๓/๑๒/๒๕๕๖



สำนักงานคณะกรรมการการอุดมศึกษา กรมส่งเสริมการศึกษาระดับอุดมศึกษา โทรสาร	
กรุงเทพมหานคร 10500 อาคารเรียนและปฏิบัติการพิเศษ ชั้นที่ 3 ถนนวิภาวดีรังสิต แขวงจตุจักร เขตจตุจักร	
ที่	คำสั่งที่ ๓๖๓๓ ด.บ.๖๑๑๑ จ.๖๓๖๓
วันที่	๒๓ มิถุนายน ๒๕๖๓
เรื่อง	เรื่อง แต่งตั้ง
ตำแหน่ง	ตำแหน่ง
จำนวน	๑ ตำแหน่ง
สาขา	สาขา
คุณสมบัติ	คุณสมบัติ
แบบแผน	แบบแผน

แบบที่ 15
 วันที่ 23/06/2563
 หน้า 1 จาก 1 หน้า
 หมายเลข ๒๓๒๓ 23/2563
 ก.ล.จ.

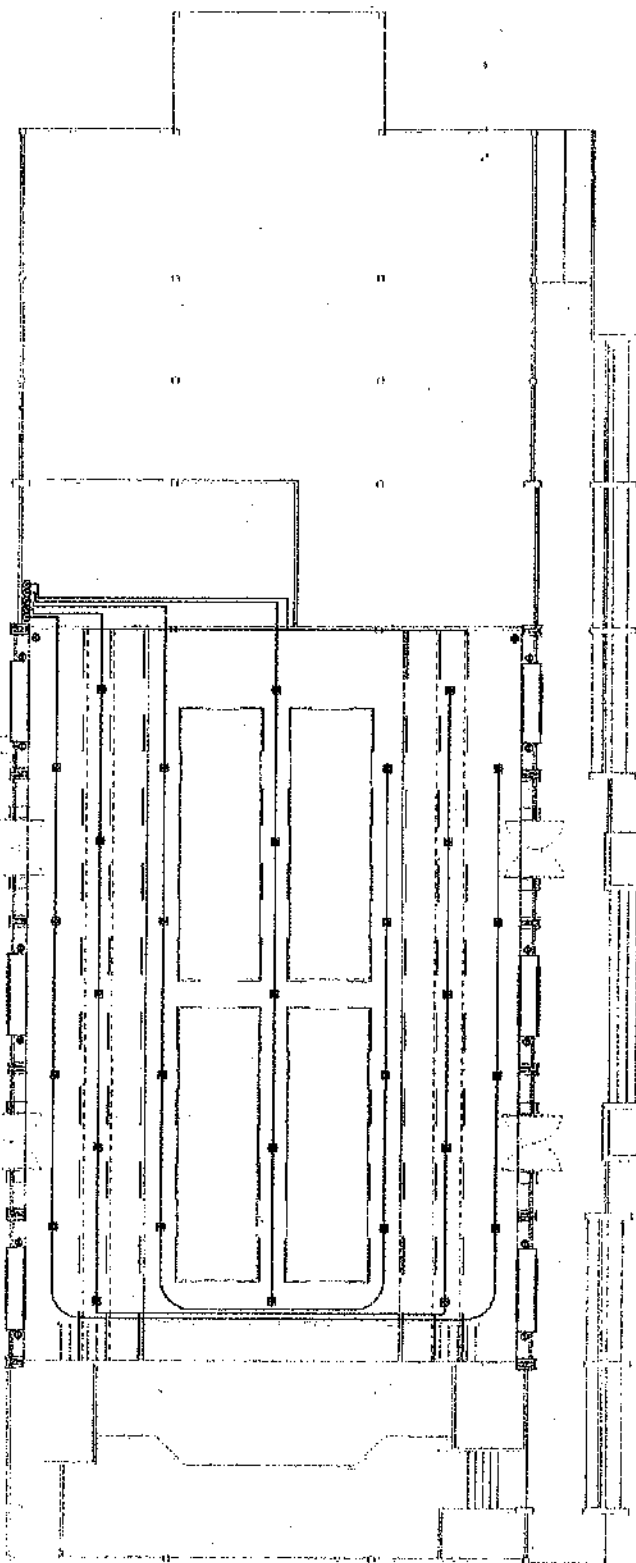

- โคมไฟ DOWNLIGHT ขนาดไม่ต่ำกว่า ๑ นิ้ว ทั้งหมด LED ขนาดไม่น้อยกว่า 10 W
- ส่วนงานการติดตั้งโคมไฟ รั้วรัศ และตัวรับ สามารถใช้วัสดุที่ได้มาตรฐานและข้อมติโดยผู้รับจ้างดำเนินการจัดทำ
- ผู้รับจ้างต้องดำเนินการคำนวณให้คณะกรรมการตรวจรับจ้างและผู้รับจ้างดำเนินการติดตั้ง
- ผู้รับจ้างต้องดำเนินการคำนวณให้คณะกรรมการตรวจรับจ้างและผู้รับจ้างดำเนินการติดตั้ง
- งานติดตั้งระบบไฟฟ้าและแสงสว่างทั้งหมดของผู้รับจ้างและผู้รับจ้างดำเนินการติดตั้ง
- อุปกรณ์ไฟฟ้าที่ใช้ติดตั้งของ Panasonic, Toshiba, Eve, Philip Lampson และ Osamp หรือ เทียบเท่า
- ผู้รับจ้างต้องคำนวณให้คณะกรรมการตรวจรับจ้างและผู้รับจ้างดำเนินการติดตั้ง
- ท่อเดินสายไฟให้ใช้ท่อ EMT มี มอก.

ผู้จัดทำ	ผู้จัดทำ
ผู้ตรวจสอบ	ผู้ตรวจสอบ
ผู้รับจ้าง	ผู้รับจ้าง
ผู้รับจ้าง	ผู้รับจ้าง

(Handwritten signatures and initials)

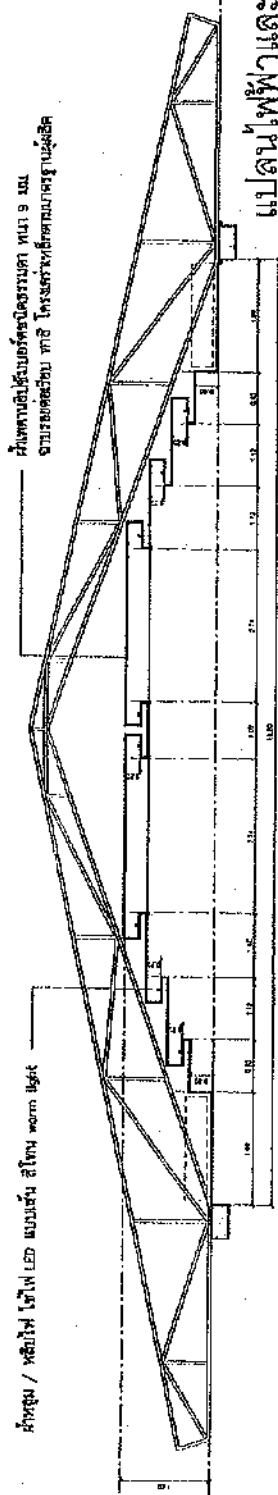

แปลนไฟฟ้าและแสงสว่าง
 ภาคกลาง

1 : 200



สำนักงานพลังงาน และทรัพยากรธรรมชาติและสิ่งแวดล้อม กรมโยธาธิการและผังเมือง	
โครงการ ปรับปรุงและซ่อมแซมระบบเครื่อง จักรกลขนถ่ายและระบบสายพานลำเลียง	
ที่ตั้ง	ท่าอากาศยานดอนเมือง จังหวัดนนทบุรี
สำรวจ	นายอภิรักษ์ ศรีสุโข
เขียนแบบ	นายสมชาย ภาณุ
สถาปนิก	นายสมชาย ภาณุ
วิศวกร	นายสมชาย ภาณุ
หัวหน้างาน	นายสมชาย ภาณุ
อนุมัติ	นายสมชาย ภาณุ
แนบแผ่น	นายสมชาย ภาณุ

แนบแผ่นเครื่องปรับอากาศ

แผ่นที่ 18 จาก 18 แผ่น
วันที่ 23/08/2563 18.08.23/2563
FILE

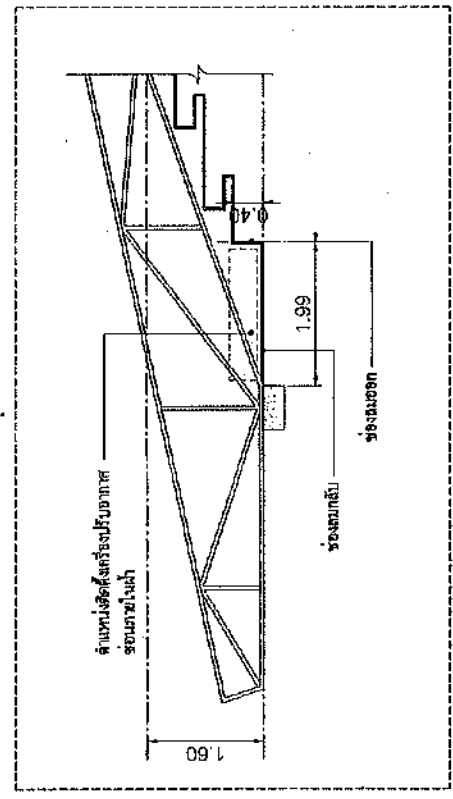
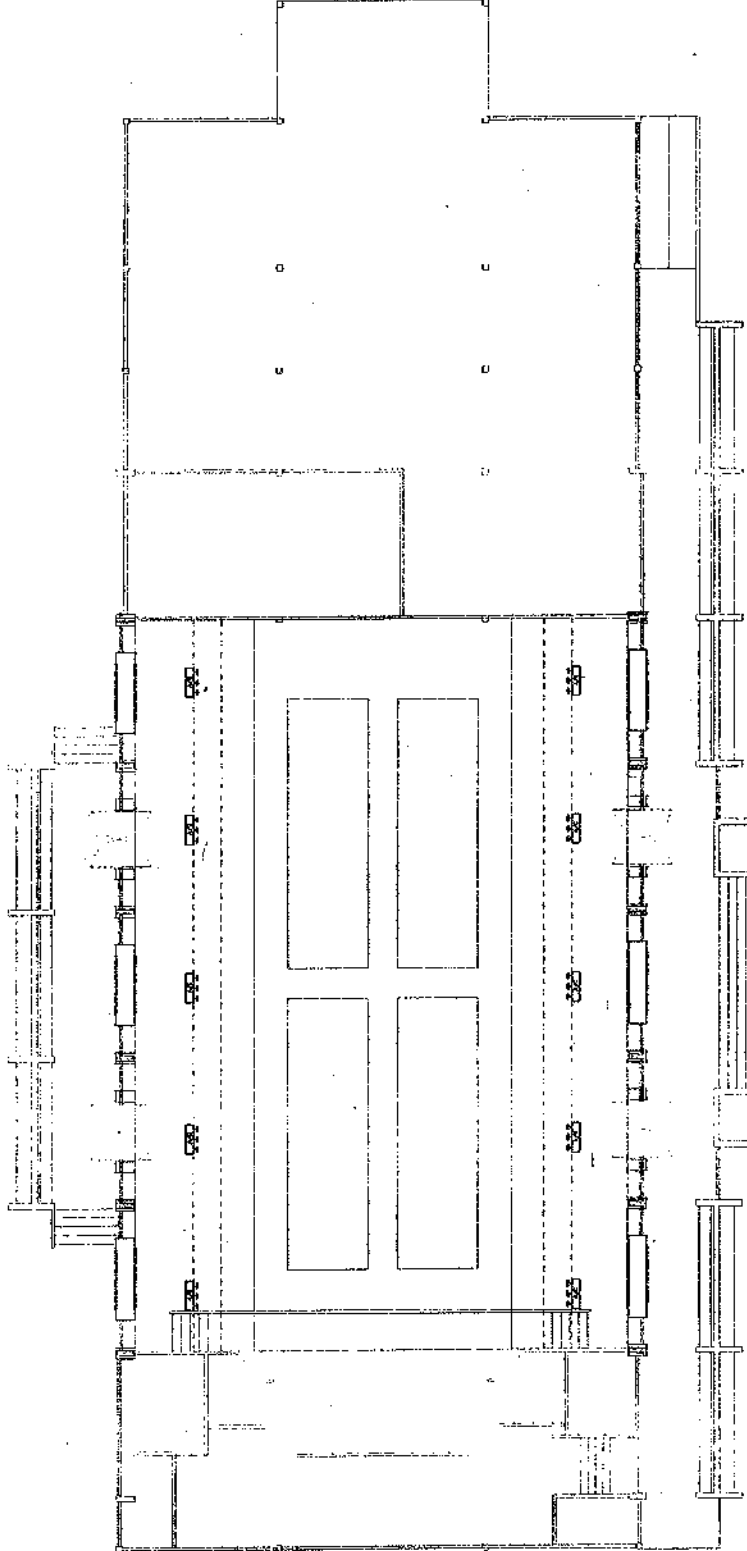

- คัดตั้งเครื่องปรับอากาศขนาดขนาดตามใบคำนวณ ขนาดไม่น้อยกว่า 50,000 บีท. จำนวน 10 เครื่อง
- ส่วนหนึ่งการติดตั้งเครื่องปรับอากาศตามกรอบมีแป้นไม้ได้ความหนาชนดโดยให้ผู้ใช้รับจ้างดำเนินการติดตั้ง
- ผู้รับจ้างดำเนินการติดตั้งเครื่องปรับอากาศและส่วนอื่นให้คณะกรรมการร่วมกับช่างเทคนิคผู้ควบคุมด้านวิศวกรรมติดตั้ง
- ผู้รับจ้างดำเนินการขนถ่ายและติดตั้งเครื่องปรับอากาศพร้อมทั้งจัดทำ SHOP DRAWING และรายการชนิดงานติดตั้งระบบไฟฟ้าพร้อมด้วยใบคำนวณเครื่องปรับอากาศ ซึ่งได้รับการรับรองจากวิศวกรไฟฟ้า ซึ่งผู้รับจ้างต้องเสนอให้คณะกรรมการร่วมกับช่างเทคนิคผู้ควบคุมดำเนินการก่อนการติดตั้ง
- ผู้รับจ้างต้องดำเนินการขนถ่ายและติดตั้งระบบปรับอากาศและส่วนอื่นให้ผู้ใช้รับจ้างดำเนินการติดตั้ง
- เครื่องปรับอากาศให้ใช้ยี่ห้อของ Carrier, Trane, York, และ Star Air หรือเทียบเท่า
- ผู้รับจ้างต้องเสนอให้คณะกรรมการร่วมกับช่างเทคนิคผู้ควบคุมดำเนินการก่อนการติดตั้ง

Mr. S. S. S.

แนบแผ่นเครื่องปรับอากาศ
หน้ากระดาษ
1:200



ក្រសួងធនធានធម្មជាតិ និងការពារព្រៃឈើ

អគ្គនាយកដ្ឋានការពារព្រៃឈើ

លេខៈ ០១៧

ស្នាក់នៅ ភ្នំពេញ

ថ្ងៃ ខែ ឆ្នាំ

សំណើ

សំណើ

សំណើ

សំណើ

សំណើ

សំណើ

សំណើ

សំណើ

សំណើ

សំណើ

សំណើ

សំណើ

សំណើ

សំណើ

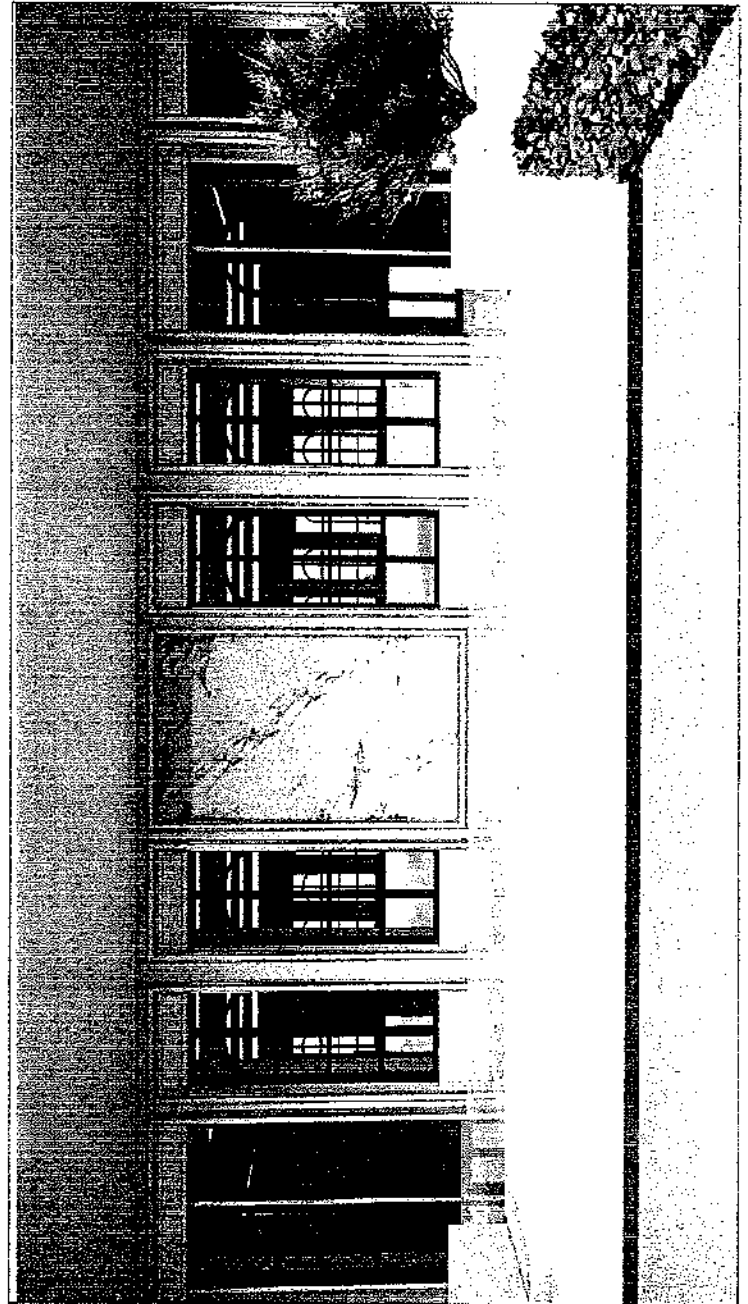
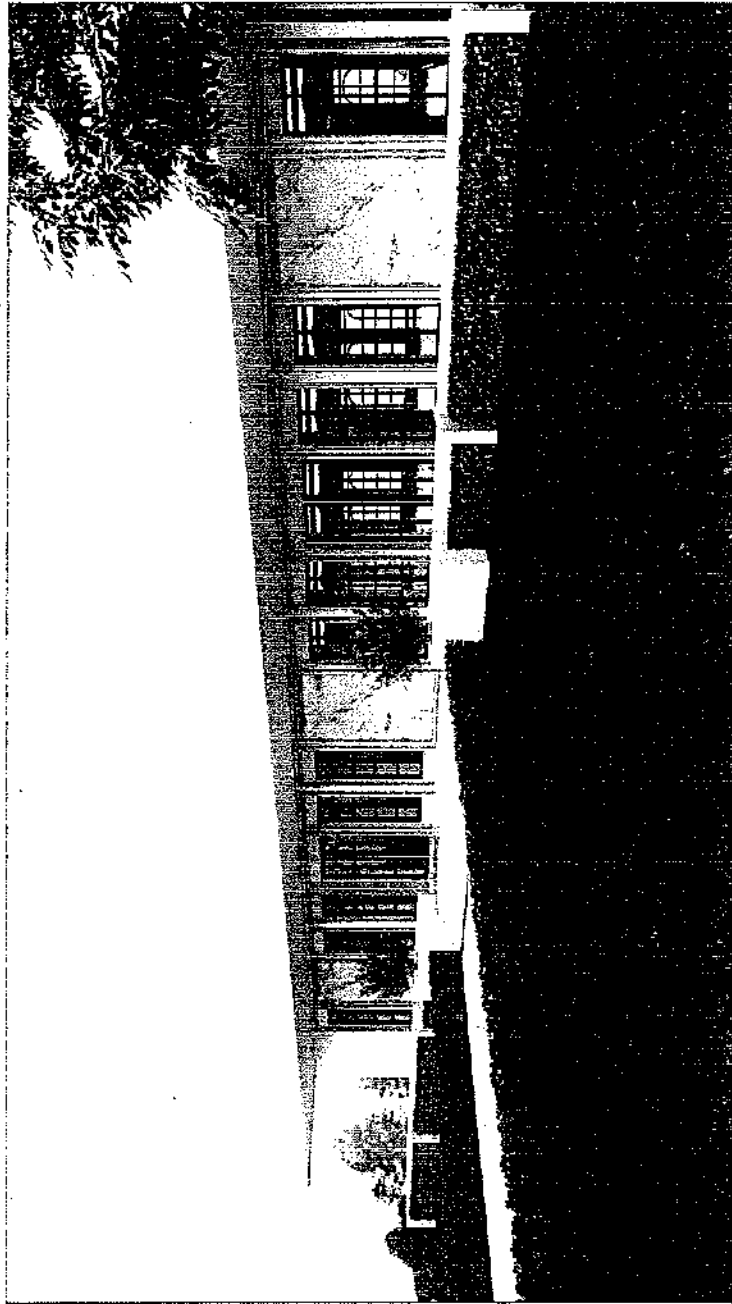

Handwritten signatures and initials in Khmer script.

លេខ ១៧
 ថ្ងៃ ខែ ឆ្នាំ
 ភ្នំពេញ

អគ្គនាយកដ្ឋានការពារព្រៃឈើ

លេខៈ ០១៧

ស្នាក់នៅ ភ្នំពេញ

ក្រសួងធនធានធម្មជាតិ និងការពារព្រៃឈើ

អគ្គនាយកដ្ឋានការពារព្រៃឈើ

លេខៈ ០១៧

ស្នាក់នៅ ភ្នំពេញ

ក្រសួងធនធានធម្មជាតិ និងការពារព្រៃឈើ

អគ្គនាយកដ្ឋានការពារព្រៃឈើ

លេខៈ ០១៧

ស្នាក់នៅ ភ្នំពេញ

ក្រសួងធនធានធម្មជាតិ និងការពារព្រៃឈើ

អគ្គនាយកដ្ឋានការពារព្រៃឈើ

លេខៈ ០១៧

ស្នាក់នៅ ភ្នំពេញ

ក្រសួងធនធានធម្មជាតិ និងការពារព្រៃឈើ

អគ្គនាយកដ្ឋានការពារព្រៃឈើ

លេខៈ ០១៧



ราชบัณฑิตยสถาน
 สำนักพิมพ์และเอกสารพิมพ์
 กรมศิลปากร กระทรวงวัฒนธรรม
 โทรสาร ๐๒-๖๓๙๔๙๙๗
 กรุงเทพมหานคร ๑๐๑๐๐

ที่	กรุงเทพมหานคร ๑๐๑๐๐
ที่	๒๕๖๒
เรื่อง	เรื่อง
เรื่อง	เรื่อง
เรื่อง	เรื่อง
เรื่อง	เรื่อง
เรื่อง	เรื่อง
เรื่อง	เรื่อง
เรื่อง	เรื่อง
เรื่อง	เรื่อง
กรมศิลปากร กระทรวงวัฒนธรรม สำนักพิมพ์และเอกสารพิมพ์	

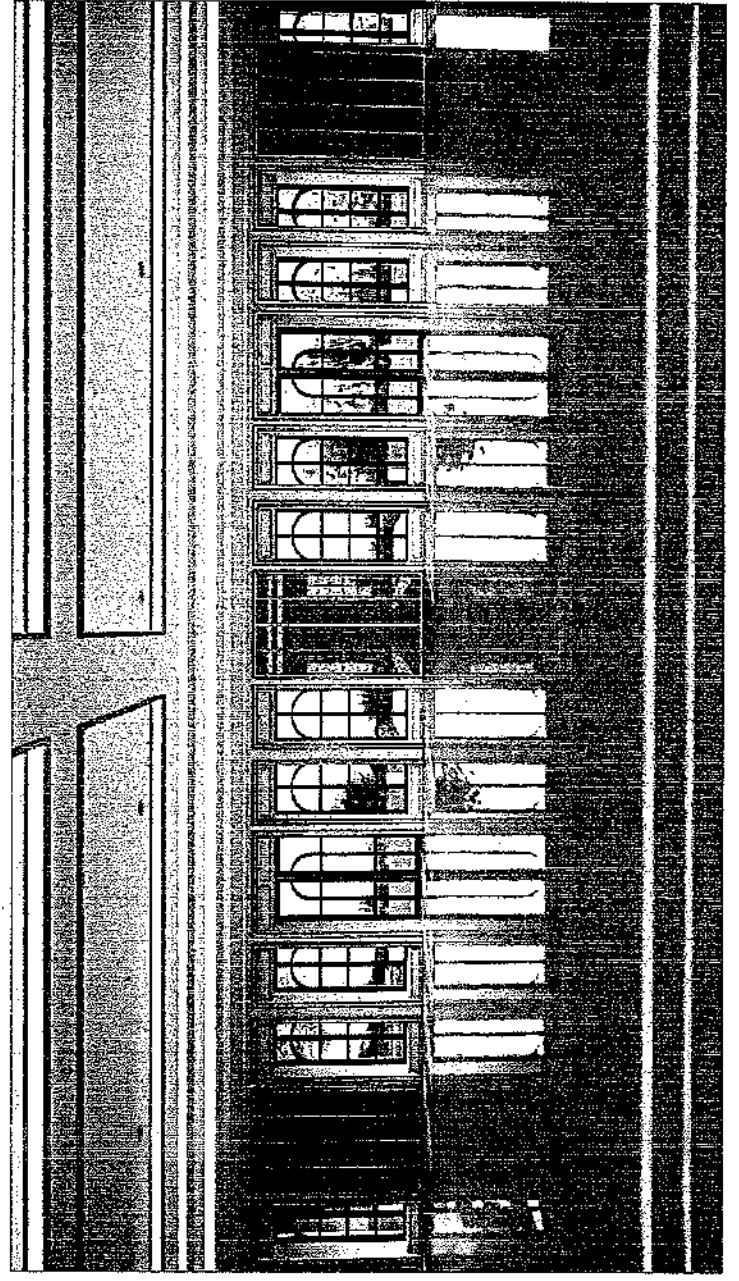
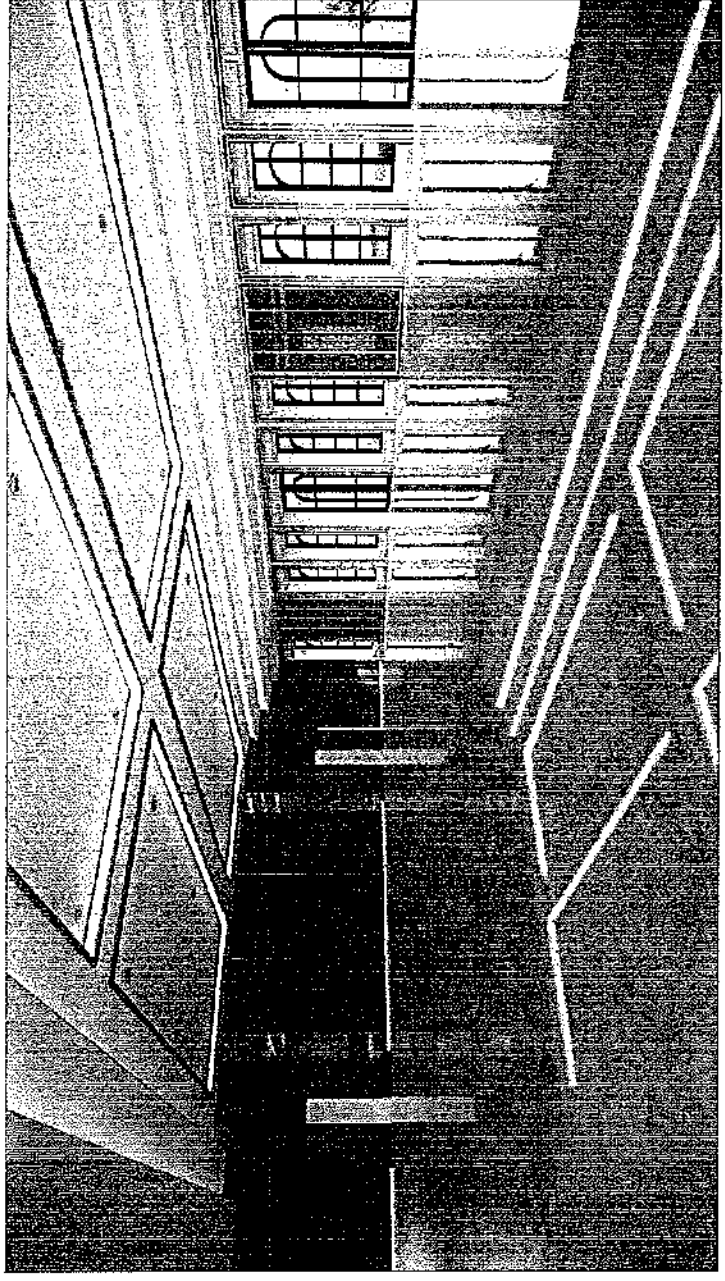

[Handwritten signatures and initials]

วันที่ 25/09/2562
 เลขที่ ๒๕๖๒/๒๕๖๒
 หน้า ๓
 ๓๕๖๒



สำนักงาน
 วิทยาลัยการอาชีพพิจิตร
 ตำบลพิจิตร อำเภอพิจิตร จังหวัดพิจิตร

ชื่อ
 วิทยาลัยการอาชีพพิจิตร

สาขา
 วิทยาลัยการอาชีพพิจิตร

เรียน
 วิทยาลัยการอาชีพพิจิตร

เรียน
 วิทยาลัยการอาชีพพิจิตร

เรียน
 วิทยาลัยการอาชีพพิจิตร

เรียน
 วิทยาลัยการอาชีพพิจิตร

เรียน
 วิทยาลัยการอาชีพพิจิตร

เรียน
 วิทยาลัยการอาชีพพิจิตร

เรียน
 วิทยาลัยการอาชีพพิจิตร

เรียน
 วิทยาลัยการอาชีพพิจิตร

เรียน
 วิทยาลัยการอาชีพพิจิตร

เรียน
 วิทยาลัยการอาชีพพิจิตร

เรียน
 วิทยาลัยการอาชีพพิจิตร

เรียน
 วิทยาลัยการอาชีพพิจิตร

เรียน
 วิทยาลัยการอาชีพพิจิตร

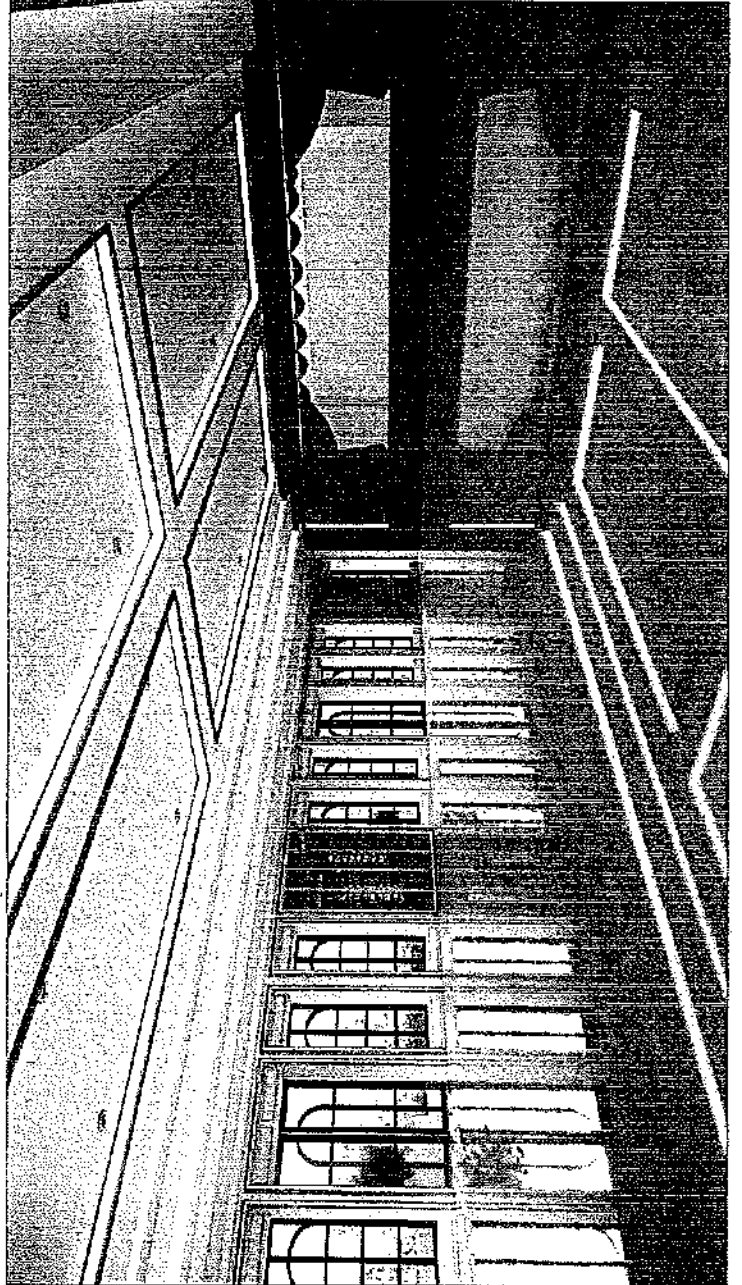
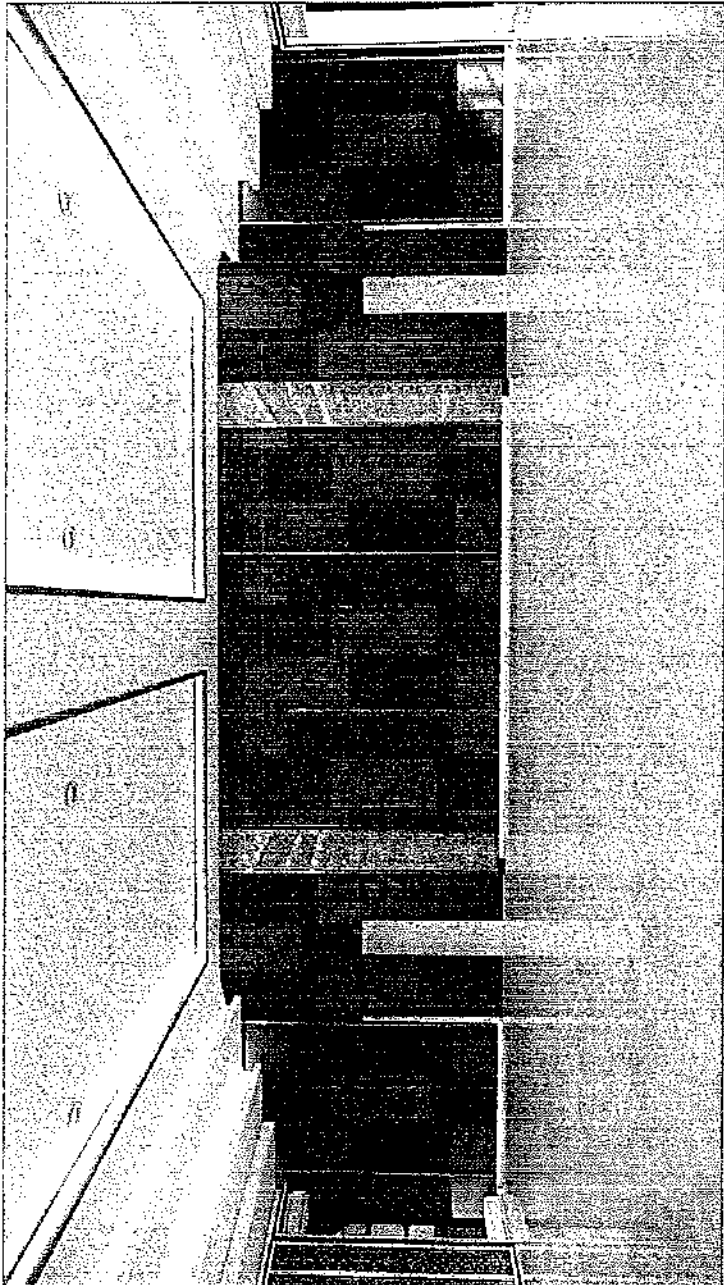

[Handwritten signatures and initials]

แบบสรุปค่าก่อสร้าง

หน่วยงานเจ้าของโครงการ

วิทยาลัยพยาบาลบรมราชชนนี ตรัง

โครงการ

ปรับปรุงหอประชุมศรีตรัง วิทยาลัยพยาบาลบรมราชชนนี ตรัง

สถานที่ก่อสร้าง

ภายในบริเวณวิทยาลัยพยาบาลบรมราชชนนี ตรัง อำเภอเมืองตรัง จังหวัดตรัง

หน่วยงานออกแบบแปลนและรายการ

สำนักงานโยธาธิการและผังเมืองจังหวัดตรัง กรมโยธาธิการและผังเมือง

แบบเลขที่ ขผจ.ตจ 23/2563

ตามแบบ ปร. 4 จำนวน 3 แผ่น และ แบบ ปร. 5 จำนวน 1 แผ่น

คำนวณราคากลาง เมื่อวันที่

9 กุมภาพันธ์ 2566

หน่วย : บาท

ลำดับ ที่	รายการ	ค่าก่อสร้างทั้งหมด รวมเป็นเงิน(บาท)	หมายเหตุ
1	ประเภทงานอาคาร	2,350,000.00	
2	ประเภทงานทาง	-	
3	ประเภทงานชลประทาน	-	
4	ประเภทงานสะพานและท่อเหลี่ยม	-	
สรุป	รวมค่าก่อสร้างทั้งโครงการเป็นเงินทั้งสิ้น	2,350,000.00	
	ราคากลาง	2,350,000.00	
(ตัวอักษร) (สองล้านสามแสนห้าหมื่นบาทถ้วน)			

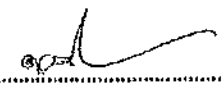
 ประธานกรรมการ
(นางดวงแข รักไทย)

พยาบาลวิชาชีพชำนาญการพิเศษ

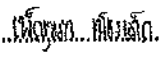
 กรรมการ
(นางสาวเพ็ญภา เพ็ชรเล็ก)
อาจารย์

 กรรมการ
(นายพิชิตพล ศรีสังข์)
นายช่างโยธาชำนาญงาน

 กรรมการ
(นายนราพงษ์ อนุกุลพันธ์)
ครูชำนาญการพิเศษ

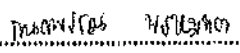
 กรรมการ
(นางสาวกนกพรรณ พรหมทอง)
อาจารย์

แบบสรุปค่าก่อสร้าง

หน่วยงานเจ้าของโครงการ

วิทยาลัยพยาบาลบรมราชชนนี ตรัง

โครงการ

ปรับปรุงหอประชุมตรีตรัง วิทยาลัยพยาบาลบรมราชชนนี ตรัง

สถานที่ก่อสร้าง

ภายในบริเวณวิทยาลัยพยาบาลบรมราชชนนี ตรัง อำเภอเมืองตรัง จังหวัดตรัง

หน่วยงานออกแบบแปลนและรายการ

สำนักงานโยธาธิการและผังเมืองจังหวัดตรัง กรมโยธาธิการและผังเมือง

แบบเลขที่ 23/2563

ประมาณราคาตามแบบ ปร. 4 จำนวน 3 แผ่น

คำนวณราคาากลาง เมื่อวันที่

9 กุมภาพันธ์ 2566

หน่วย : บาท

ลำดับ ที่	รายการ	ค่าวัสดุและค่าแรงงาน รวมเป็นเงิน(บาท)	Factor F	ค่าก่อสร้างทั้งหมด รวมเป็นเงิน(บาท)	หมายเหตุ
1	ประเภทงานอาคาร	1,809,062.00	1.3037	2,358,474.00	
2	ประเภทงานทาง				
3	ประเภทงานชลประทาน				
4	ประเภทงานสะพานและท่อเหลี่ยม				
	เงื่อนไขการใช้ตาราง Factor F				
	เงินล่วงหน้าจ่าย.....0%				
	เงินประกันผลงานหัก.....0%				
	ดอกเบี้ยเงินกู้.....6%				
	ภาษีมูลค่าเพิ่ม.....7%				
	รวมค่าก่อสร้างเป็นเงินทั้งสิ้น			2,358,474.00	
สรุป	รวมค่าก่อสร้าง			2,350,000.00	
(ตัวอักษร)		(สองล้านสามแสนห้าหมื่นบาทถ้วน)			

..... ประธานกรรมการ

(นางดวงแข รักไทย)

พยาบาลวิชาชีพชำนาญการพิเศษ

.....
..... กรรมการ

(นางสาวเพ็ญภา เพ็ชรเล็ก)

อาจารย์

..... กรรมการ

(นายพิชิตพล ศรีสังข์)

นายช่างโยธาชำนาญงาน

..... กรรมการ

(นายบรรพจน์ อนุกุลพันธ์)

ครูชำนาญการพิเศษ

..... กรรมการ

(นางสาวกนกพรหม พรหมทอง)

อาจารย์

แบบแสดงรายการ ปริมาณงาน และราคา

ส่วนราชการ วิทยาลัยอาชีวศึกษาบรบือ จังหวัด
 ชื่อโครงการ ปรับปรุงหอประชุมตรีตรัง วิทยาลัยอาชีวศึกษาบรบือ จังหวัด
 สถานที่ก่อสร้าง ภายในบริเวณวิทยาลัยอาชีวศึกษาบรบือ จังหวัด อําเภอเมืองตรีตรัง
 เจ้าของโครงการ วิทยาลัยอาชีวศึกษาบรบือ จังหวัด

เลขที่แบบ ยส.บ.ง. 23 /2563

เมื่อวันที่ 9 กุมภาพันธ์ 2566

คำนวณราคาโดย คณะกรรมการกำหนดราคากลาง

หน่วย : บาท

ลำดับที่	รายการ	จำนวน	หน่วย	ตัววัด		ค่าแรงงาน		รวม ค่าวัสดุและแรงงาน	หมายเหตุ	
				ราคาต่อหน่วย	จำนวนเงิน	ราคาต่อหน่วย	จำนวนเงิน			
ปรับปรุงซ่อมแซมหอประชุมวิทยาลัยอาชีวศึกษาบรบือ จังหวัด										
1	งานรื้อถอน							18,000.00		
2	งานปฐพีวิศวกรรมและวัสดุยกแต่งพื้น							76,271.00		
3	งานปฐพีตัดผิวหน้า							215,930.00		
4	งานประอบน้ำค้าง							448,000.00		
5	งานระบบไฟฟ้าและระบบเครื่องปรับอากาศ							839,346.00		
6	งานติดตั้งฝ้าเพดาน							212,115.00		
								รวม 1-6.	1,809,062.00	

(Handwritten signature)

ปริญญา นิ่มพิทักษ์

แบบแสดงรายการ ปริมาณงาน และราคา

ส่วนราชการ วิทยาลัยพยาบาลบรมราชชนนี ตรัง
 ชื่อโครงการ ปรับปรุงหอประชุมศรีศรี วิทยาลัยพยาบาลบรมราชชนนี ตรัง
 สถานที่ก่อสร้าง ภายในบริเวณวิทยาลัยพยาบาลบรมราชชนนี ตรัง อำเภอเมืองตรัง จังหวัดตรัง
 เจ้าของโครงการ วิทยาลัยพยาบาลบรมราชชนนี ตรัง
 ตำแหน่งราคากลางโดย คณะกรรมการกำหนดราคากลาง
 เมื่อวันที่ 9 กุมภาพันธ์ 2566

หน่วย : บาท

ลำดับที่	รายการ	จำนวน	หน่วย	ค่าวัสดุ		ราคาต่อหน่วย	จำนวนเงิน	ราคาต่อหน่วย	จำนวนเงิน	รวม	หมายเหตุ
				วัสดุ	ค่าวัสดุ						
1	ปรับปรุงซ่อมแซมหอประชุมวิทยาลัยพยาบาลบรมราชชนนี ตรัง										
	งานก่อผนัง	10.00	ชุด					500.00	5,000.00		ร้อยละ
	งานเชื่อมชุดประตูและของระบอบภายนอกอาคารเพิ่มเติม	520.00	ตร.ม.					25.00	13,000.00		ร้อยละ
	งานร้อยถ่านไฟตามห้องโถงไฟ										
	รวมงานร้อยถ่าน								18,000.00		
2	งานปูวัสดุพื้นและยึดชุดแสงพื้น										
	พื้นที่ความละเอียดพื้นที่ชนิดดีและแสงMAX	416.00	ตร.ม.					180.00	74,880.00		วัสดุ+ ค่าแรง
	งานติดตั้งพื้นหินขัดสำเร็จรูป	13.00	ม.					55.00	715.00		วัสดุ+ ค่าแรง
	รวมปูวัสดุพื้นและยึดชุดแสงพื้น								76,271.00		
3	งานปูวัสดุทำผิวผนัง										
	ผนัง ผ.1	83.00	ตร.ม.					2,500.00	207,500.00		วัสดุ+ ค่าแรง
	ผนัง ผ.2	87.00	ตร.ม.					60.00	5,220.00		วัสดุ+ ค่าแรง
	รวมงานปูวัสดุทำผิวผนัง								215,330.00		
4	งานประตูกาญจนา										
	ชุดประตู ป.1 (รวมผนังบาน)	4.00	ชุด					42,700.00	170,800.00		ค่าวัสดุ + ค่าแรง
	ชุดหน้าต่าง ผ.1 (รวมผนังบาน)	6.00	ชุด					46,200.00	277,200.00		ค่าวัสดุ + ค่าแรง
	รวมงานประตู-หน้าต่าง								448,000.00		

ผู้ตรวจการ
 นพ.พรเทพ

ผู้ควบคุม
 พ.อ.ส.ก.

ผู้จัดทำ
 ส.ก.

แบบแสดงรายการ บริษัทย่อย และราคา

ส่วนราชการ วิทยาลัยพยาบาลบรมราชชนนีนครศรี

ชื่อโครงการ ปรับปรุงหอประชุมศรีศรีศรี วิทยาลัยพยาบาลบรมราชชนนีนครศรี

สถานที่ก่อสร้าง ภายในบริเวณวิทยาลัยพยาบาลบรมราชชนนีนครศรี อำเภอเมืองศรี จังหวัดศรี

เจ้าของโครงการ วิทยาลัยพยาบาลบรมราชชนนีนครศรี

คำนวณราคาวัสดุ และค่าธรรมเนียมการคำนวณราคา

เลขที่แบบ ยค.ยง. 23 /2563

เมื่อวันที่ 9 กุมภาพันธ์ 2566

หน่วย : บาท

ลำดับที่	รายการ	จำนวน	หน่วย	ค่าวัสดุ		ค่าแรงงาน		รวม	หมายเหตุ
				ราคาต่อหน่วย	จำนวนเงิน	ราคาต่อหน่วย	จำนวนเงิน		
5	งานระบบไฟฟ้าและระบบเครื่องปรับอากาศ	31.00	ชุด	460.00	14,260.00	115.00	3,565.00	17,825.00	ค่าวัสดุ + ค่าแรง
	โคมไฟตามโสต + หลอด LED	221.00	เมตร	161.00	35,581.00	-	-	55,581.00	ค่าวัสดุ + ค่าแรง
	ไฟเส้น LED ติดผนังและหลอดไฟตาม	5.00	ชุด	98.00	490.00	90.00	450.00	940.00	ค่าวัสดุ + ค่าแรง
	งานติดตั้งลิฟท์ ทางเดียว	1.00	งาน	35,000.00	35,000.00	-	-	35,000.00	รวมค่าวัสดุ + ค่าแรง
	งานติดตั้งสายไฟให้ร้อยท่อ EMT	10.00	ชุด	71,000.00	710,000.00	1,500.00	15,000.00	725,000.00	รวมค่าวัสดุ + ค่าแรง
	งานติดตั้งเครื่องปรับอากาศ ขนาดไม่น้อยกว่า 59,000 BTU	1.00	งาน	25,000.00	25,000.00	-	-	25,000.00	ค่าวัสดุ + ค่าแรง
	งานติดตั้งระบบไฟฟ้าพร้อมตู้ควบคุมให้ของเครื่องปรับอากาศ							839,346.00	
	รวมติดตั้งระบบไฟฟ้าและระบบเครื่องปรับอากาศ								
6	งานติดตั้งฝ้าเพดาน	416.00	ตร.ม.	312.00	129,792.00	105.00	43,680.00	173,472.00	
	ฝ้ายิปซัมบอร์ดฝ้าเพดานพร้อมเส้นกั้น (ฝ้าพร้อมทาสีเ็นอะคริลิค)	79.00	ตร.ม.	312.00	24,648.00	105.00	8,295.00	32,943.00	
	ฝ้ายิปซัมบอร์ดฝ้าเพดานพร้อมเส้นกั้น (ฝ้าพร้อมทาสีเ็นอะคริลิค)	1.00	งาน	5,700.00	5,700.00	-	-	5,700.00	วัสดุ + ค่าแรง
	งานติดตั้งฝ้าเพดานพร้อมฝ้า (บริเวณฝ้าเพดาน)							212,115.00	
	รวมติดตั้งฝ้าเพดาน								

 10/11/10
 ๑๒๒
 ๑๒๒

ตารางแสดงวงเงินงบประมาณที่ได้รับจัดสรรและราคากลางในงานจ้างก่อสร้าง

๑. ชื่อโครงการ จ้างปรับปรุงหอประชุมศรีตรัง
๒. หน่วยงานเจ้าของโครงการ วิทยาลัยพยาบาลบรมราชชนนี ตรัง อำเภอเมือง จังหวัดตรัง
๓. วงเงินงบประมาณที่ได้รับจัดสรร ๒,๔๕๐,๐๐๐ บาท (สองล้านสี่แสนห้าหมื่นบาทถ้วน)
๔. ลักษณะงาน (โดยสังเขป) ปรับปรุงหอประชุมศรีตรัง
๕. ราคากลางคำนวณ ณ วันที่ ๕๙ ก.พ. ๒๕๖๖ เป็นเงิน ๒,๓๕๐,๐๐๐ บาท
(สองล้านสามแสนห้าหมื่นบาทถ้วน)

๖. บัญชีประมาณการราคากลาง

๖.๑ แบบสรุปค่าก่อสร้าง

๗. รายชื่อคณะกรรมการกำหนดราคากลาง

๗.๑	นางดวงแข รักไทย	พยาบาลวิชาชีพชำนาญการพิเศษ	ประธานกรรมการ
๗.๒	นางสาวเพ็ญภา เพ็ชรเล็ก	อาจารย์	กรรมการ
๗.๓	นายพิชิตพล ศรีสังข์	นายช่างโยธาชำนาญงาน	กรรมการ
๗.๔	นายนราพงษ์ อนุกุลพันธ์	ครูชำนาญการพิเศษ	กรรมการ
๗.๕	นางสาวกนกพรรณ พรหมทอง	อาจารย์	กรรมการ

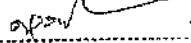
ลงชื่อ  ประธานกรรมการ

(นางดวงแข รักไทย)

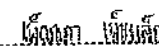
ลงชื่อ  กรรมการ

(นางสาวเพ็ญภา เพ็ชรเล็ก)

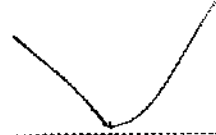
ลงชื่อ  กรรมการ

(นายพิชิตพล ศรีสังข์)

ลงชื่อ  กรรมการ

(นายนราพงษ์ อนุกุลพันธ์)

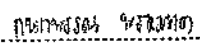
ลงชื่อ  กรรมการ

(นางสาวกนกพรรณ พรหมทอง)